

ЗВІТ

за результатами аудиту
виборчих дільниць Полтавської області
щодо їх доступності для осіб з інвалідністю
та інших маломобільних груп населення





ЗВІТ

**за результатами аудиту виборчих дільниць
Полтавської області щодо їх доступності
для осіб з інвалідністю та інших маломобільних
груп населення**

Київ

2016



Звіт за результатами аудиту виборчих дільниць Полтавської області щодо їх доступності для осіб з інвалідністю та інших маломобільних груп населення.

Усі права захищені. Заява про дозвіл: жодна частина цієї публікації не може бути відтворена у будь-якій формі або будь-якими засобами, електронними чи механічними, включаючи фотокопіювання, запис або будь-який інший спосіб зберігання і пошуку інформації, без письмового дозволу Міжнародної фундації виборчих систем.

Запити на отримання дозволу повинні містити таку інформацію:

- Опис матеріалу, дозвіл на копіювання якого бажають отримати.
- З якою метою буде використано копійований матеріал і в який спосіб.
- Ваше ім'я, посада, назва компанії чи організації, номер телефону, номер факсу, адреса електронної пошти та поштова адреса.

Будь ласка, надсилайте усі запити на отримання дозволу до:

International Foundation for Electoral Systems

IFES, 2011 Crystal Drive, Floor 10, Arlington, VA 22202

Email: editor@ifes.org

Fax: 202-350-6701

СЛОВА ПОДЯКИ

Від імені виконавців даного проекту щиро дякуємо усім тим, без кого проведення дослідження і написання звіту були б неможливими.

Дякуємо всім експертам громадських організацій людей з інвалідністю Полтавської області, що проводили аудит доступності виборчих діляниць.

Особлива вдячність волонтерам у проведенні даного дослідження, зокрема архітекторам, проектантам, представникам неурядових організацій – тим, хто своєю добровільною працею зробили вагомий внесок на різних етапах дослідження.

Висловлюємо особливу подяку:

- Уповноваженому Президента України з прав людей з інвалідністю Валерію Сушкевичу,
- Центральній виборчій комісії,
- Полтавській обласній державній адміністрації.

Щира подяка Міжнародній фундації виборчих систем (IFES, International Foundation for Electoral Systems), її співробітникам за підтримку ініціативи ВГО «Національна Асамблея інвалідів України».

Реалізація даного дослідження стала можливою завдяки щедрій підтримці Агентства США з міжнародного розвитку (USAID) та уряду Канади через Департамент закордонних справ, торгівлі та розвитку (DFATD).

ЗМІСТ

ВСТУП	5
I. Характеристика виборчих дільниць	7
II. Результати аудиту фізичної доступності виборчих дільниць	12
III. Результати аналізу технічних характеристик об'єктів, де розміщено виборчі дільниці	18
3.1. Території, прилеглі до будівель, де розміщено виборчі дільниці	18
3.2. Будівлі, де розміщено виборчі дільниці	22
3.3. Приміщення, де розміщено виборчі дільниці	30
IV. Висновки та рекомендації	32
ДОДАТКИ	
Додаток 1. Анкета аудиту доступності виборчої дільниці	39
Додаток 2. Реєстр виборчих дільниць Полтавської області	49

ВСТУП

З 1 січня по 24 березня 2016 року в рамках проекту Міжнародної фундації виборчих систем (IFES) за ініціативи Всеукраїнського громадського об'єднання «Національна Асамблея інвалідів України» (НАІУ) і за підтримки державної адміністрації у Полтавській області було проведено дослідження доступності виборчих дільниць, як однієї із важливих складових доступності виборчого процесу в цілому, і, відповідно, можливостей покращення фізичного доступу для осіб з інвалідністю та маломобільних виборців.

Конвенція ООН про права людей з інвалідністю, зокрема ст. 29 «Участь у політичному та суспільному житті», передбачає, що процедури, приміщення і матеріали для голосування мають підходити, бути доступними і легкими для розуміння і використання особами з інвалідністю, має забезпечуватися захист права особи з інвалідністю на участь в таємному голосуванні та гарантуватись з боку держави вільне волевиявлення таких громадян, і вразі необхідності надання їм будь-якою особою за їх вибором допомоги з голосуванням.

Метою даного аудиту стало визначення фізичної доступності виборчих дільниць для осіб з інвалідністю та інших маломобільних груп населення (МГН), включаючи: стан благоустрою прилеглих територій та архітектурну доступність будівель і приміщень, на базі яких забезпечується їх робота. Результати аудиту стануть базовими для розроблення пропозицій щодо усунення недоліків, які мають місце, і покращення доступності виборчих дільниць для цих категорій громадян.

Проведений аудит є одним з перших кроків на шляху до забезпечення доступності виборчого та політичного процесів для осіб з інвалідністю. Всеукраїнське громадське об'єднання «Національна Асамблея інвалідів України» разом з Міжнародною фундацією виборчих систем та іншими партнерами продовжать працювати над спільними ініціативами та проектами задля того, щоб кожна людина з інвалідністю могла, наприклад, стати кандидатом, працювати як спостерігач чи член виборчої комісії на рівні з іншими громадянами, інформація необхідна для участі у політичному та суспільному житті була наявна у доступних форматах, а особи з інвалідністю перестали бути непомітною категорією для політичних партій, виборчих комісій та засобів масової інформації.

Під час аудиту використано:

- матеріали моніторингу та попередніх аудиторських перевірок, виконаних за участі місцевих та обласного комітетів доступності (попередні аудиторські перевірки проводилися спеціалістами достатньо обізнаними у сфері доступності);
- законодавчу і нормативно-правову базу та будівельні норми і правила, які регламентують вимоги для безперешкодного доступу до будівель і споруд у сфері транспортної інфраструктури, об'єктів громадського призначення та оточуючого середовища;
- результати дослідження «Оцінка ситуації щодо забезпечення доступу осіб з інвалідністю до виборчих та політичних процесів в Україні», реалізованого ВГО «Національна Асамблея інвалідів України» та Міжнародною фундацією виборчих систем IFES у 2015 році;
- висновки експертів за результатами досліджень прилеглих територій, будівель і приміщень, на базі яких розташовуються виборчі дільниці;

- статистичні методи аналізу результатів обстеження виборчих ділянок з використанням програмного продукту SPSSStatistics 17 Multilingual;
- додаткову інформацію від учасників моніторингових команд проекту щодо їх бачення причин існування проблем доступності.

Даний звіт підготовлено на підставі аналізу результатів обстеження 1269 (100,0 % від загальної кількості) виборчих ділянок, розташованих у 26 районах Полтавської області (*Додаток 2*).

За даними попередніх досліджень ситуації щодо забезпечення доступу осіб з інвалідністю до виборчих та політичних процесів в Україні¹, люди з інвалідністю для повноцінного здійснення свого права виборця найчастіше (30,6 %) відчують потребу в забезпеченні архітектурної доступності виборчої ділянки у відповідності до державних будівельних норм. Оскільки більшість виборчих ділянок розташовуються в закладах громадського користування (навчальні, охорони здоров'я, культури, соціального обслуговування, пенітенціарні заклади тощо), то обстеження прилеглих територій, будівель і приміщень, де вони розташовуються на предмет виявлення фізичних бар'єрів доступу, відпрацювання рекомендацій по створенню безбар'єрного середовища для людей з інвалідністю та МГН слугуватиме не тільки покращенню доступу осіб з інвалідністю до виборчих та політичних процесів в Україні, а й надасть їм змогу повною мірою користуватися правами людини й основними свободами.

Обстеження виборчих ділянок Полтавської області було здійснено шляхом проведення аудитів доступності об'єктів, де розташовуються виборчі ділянки. Для стандартизації роботи експертів ВГО «Національна Асамблея інвалідів України» розроблено інструментарій – Анкета аудиту доступності (*Додаток 1*). Ця Анкета була укладена на основі певних вимог Державних будівельних норм (ДБН), зокрема:

- ДБН В.2.2-9-2009 Громадські будинки та споруди (на заміну ДБН В.2.2-9-99, чинні від 2010-10-01),
- ДБН В.2.2-17:2006 Доступність будинків і споруд для маломобільних груп населення,
- ДБН В.2.2-5-2011 Благоустрій територій.

У процесі аналізу результатів обстеження виборчих ділянок щодо їх доступності для осіб з інвалідністю та інших МГН вирішувалися такі основні завдання:

- аналіз паспортних даних виборчих ділянок;
- оцінка відповідності технічних характеристик прилеглих територій, будівель і приміщень, де розташовуються виборчі ділянки, потребам осіб з інвалідністю та інших МГН;
- виявлення характерних недоліків архітектурного середовища, які перешкоджають своєчасному і повному доступу до виборчих ділянок;
- визначення фізичної доступності виборчих ділянок;
- розробка та обґрунтування пропозицій щодо вдосконалення організації виконання вимог ДБН, висновків про доцільність їх реалізації із залученням оптимального (або додаткового) обсягу державних ресурсів.

¹Оцінка ситуації щодо забезпечення доступу осіб з інвалідністю до виборчих та політичних процесів в Україні. – К. : Копірайт, 2015. – 88 с. – С. 54 – 55.

І. ХАРАКТЕРИСТИКА ВИБОРЧИХ ДІЛЬНИЦЬ

(аналіз паспортних даних виборчих дільниць)

Виборча дільниця – місце, де здійснюється голосування на виборах. Окрім голосування, на виборчій дільниці можуть здійснюватись інші дії, пов'язані з виборчим процесом. Виборча дільниця може розглядатись як територія, на якій проживають виборці, приписані (внесені) до списку виборців цієї виборчої дільниці².

Виборче законодавство України регламентує поділ дільниць на малі, середні та великі відповідно до кількості виборців. Зокрема, Законом України «Про вибори народних депутатів України» (стаття 19) визначено, що виборчі дільниці утворюються з чисельністю від двадцяти до двох тисяч п'ятисот виборців і відповідно поділяються на:

- малі – з чисельністю виборців до 500 осіб;
- середні – з чисельністю виборців від 500 до 1500 осіб;
- великі – з чисельністю виборців понад 1500 осіб.

Також даний Закон визначає вимоги до приміщень для голосування відповідно до їх розміру (стаття 83):

- для малої виборчої дільниці повинно мати площу, не меншу за 50 кв. м,
- середньої – не меншу за 75 кв. м,
- великої – не меншу за 90 кв. м.

Такі ж вимоги щодо приміщень для голосування встановлені Законом України «Про місцеві вибори» (стаття 76) та Законом України «Про вибори Президента України» (стаття 74).

На малюнку 1 наведено розподіл обстежених виборчих дільниць Полтавської області за розміром приміщення.



Мал. 1. Розподіл виборчих дільниць за розміром

²Законодавство України про місцеве самоврядування. Зб. законодавчих актів. – К., 2001;
Філософія політики: Короткий енциклопедичний словник / Авт.-упоряд.: В. П. Андрущенко та ін. – К., 2002;
Юридична енциклопедія: В 6 т. / Редкол.: Ю. С. Шемшученко (відп. ред.) та ін. – К., 1998. – Т. 3.

Для забезпечення функціонування виборчої дільниці виділяється частина будівлі, приміщення, що мають свого власника, балансоутримувача та розташовані на території в межах проживання виборців цієї виборчої дільниці. Як правило, у будівлі розміщується одна виборча дільниця. Так, за результатами моніторингу, 1198 (94,40 % усіх обстежених) виборчих дільниць містяться в окремих будівлях. Лише у 27 будівлях розташовано по дві виборчі дільниці. Тобто 54 (4,25 %) виборчі дільниці розміщуються по дві в одній будівлі.

Розподіл об'єктів, де розташовуються виборчі дільниці, серед власників/балансоутримувачів представлено на малюнку 2.

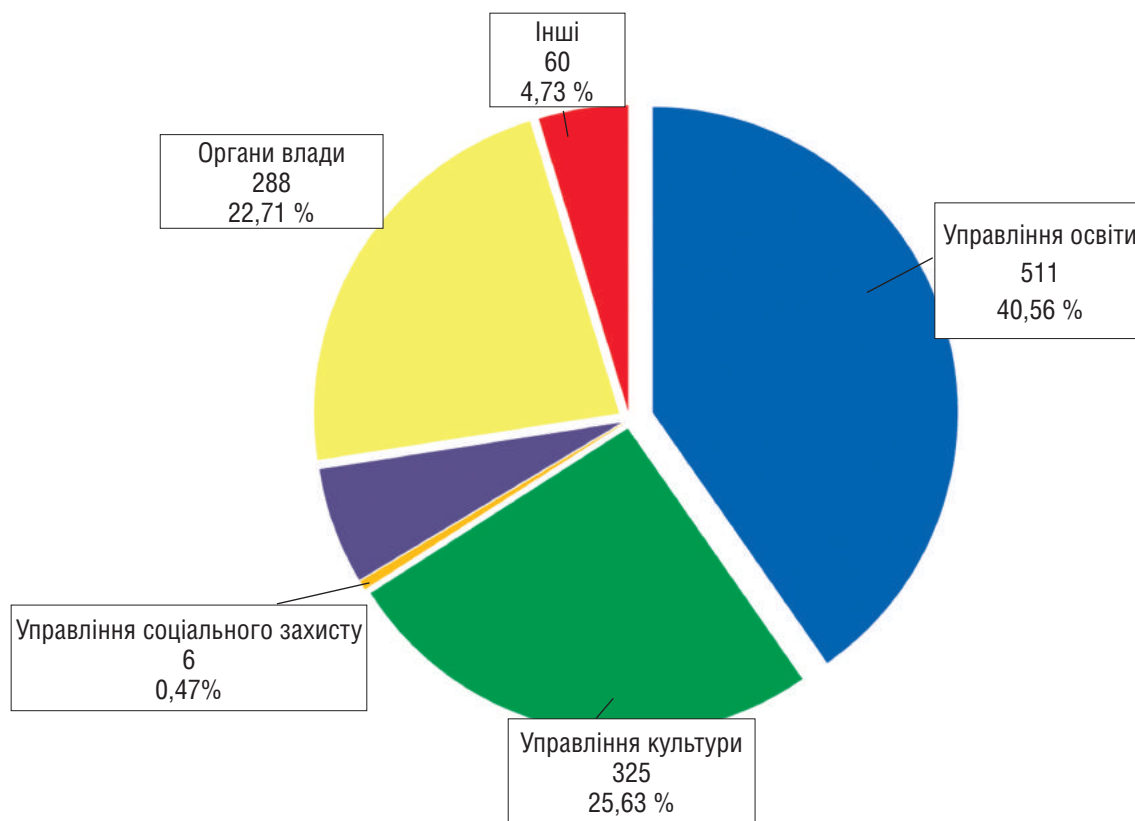

Мал. 2. Розподіл виборчих дільниць серед власників/балансоутримувачів

За результатами моніторингу, в Полтавській області об'єкти, де розміщуються виборчі дільниці, відповідно до власників/балансоутримувачів розподіляються таким чином:

- найбільше (40,30 % від загальної кількості) виборчих дільниць працюють у закладах освіти;
- приблизно на половину менше дільниць у закладах культури (25,63 %) та будівлях органів влади (22,71 %);
- значно менше виборчих дільниць у закладах охорони здоров'я (6,15 %) та на об'єктах інших власників (4,73 %);
- найменше (0,47 %) виборчих дільниць розміщено у закладах соціального захисту населення.

Серед інших власників об'єктів, де розміщуються виборчі дільниці:

- 11 – акціонерні товариства;
- 10 – товариства з обмеженою відповідальністю;
- 9 – промислові підприємства;
- 8 – спілки споживчих товариств;
- 7 – приватні підприємці;
- 6 – агрофірми;
- 5 – товариства сприяння обороні України;
- 4 – релігійні громади.

Розмір дільниці визначається кількістю виборців, що голосують на цій дільниці³. Забезпечивши архітектурну доступність великої дільниці, досягаємо більшого ефекту, ніж із малою. Адже якщо виконати вимоги базової доступності (будівництво нормативного пандуса, влаштування нормативних туалетних приміщень тощо), то цим матиме можливість скористатися більше людей, аніж на малій дільниці. Такий підхід диктує першочерговість наступних заходів, обґрунтовує доцільність конкретних пропозицій та ефективність використання державних ресурсів у створенні безбар'єрності.

Розподіл об'єктів, на базі яких розміщуються виборчі дільниці, з огляду на власників, балансоутримувачів та величини виборчої дільниці представлено на малюнку 3.

Найбільша кількість великих (15,99 %) та середніх (13,79 %) виборчих дільниць працює на базі освітянських закладів, підпорядкованих управлінням освіти органів місцевого самоврядування та органів виконавчої влади. Серед досліджуваних об'єктів, що потребують пристосування для потреб осіб з інвалідністю та МГН, ці об'єкти займають позицію першочергового пристосування. Це важливо для ширшого впровадження інклюзивної освіти, яка втілюється нашою державою на вимогу Конвенції ООН про права дитини та Конвенції ООН про права людей з інвалідністю.

Значно менше великих та дещо менше середніх виборчих дільниць працює на базі закладів культури (3,94 % великих, 8,03 % середніх) та органів влади (3,46 % великих, 8,35 % середніх). Серед досліджуваних об'єктів, що потребують пристосування для осіб з інвалідністю та інших МГН, ці об'єкти займають позицію другої черги пристосування.

Близько 1 – 2 % великих та середніх виборчих дільниць працюють на базі територіальних центрів управлінь соціального захисту населення, охорони здоров'я, інших організацій і служб та приватних підприємств. Серед досліджуваних об'єктів, що потребують пристосування для осіб з інвалідністю та інших МГН, ці об'єкти займають позицію третьої черги пристосування.

³Закон України «Про вибори народних депутатів України» (статті 19, 83), Закон України «Про місцеві вибори» (стаття 76), Закон України «Про вибори Президента України» (стаття 74).

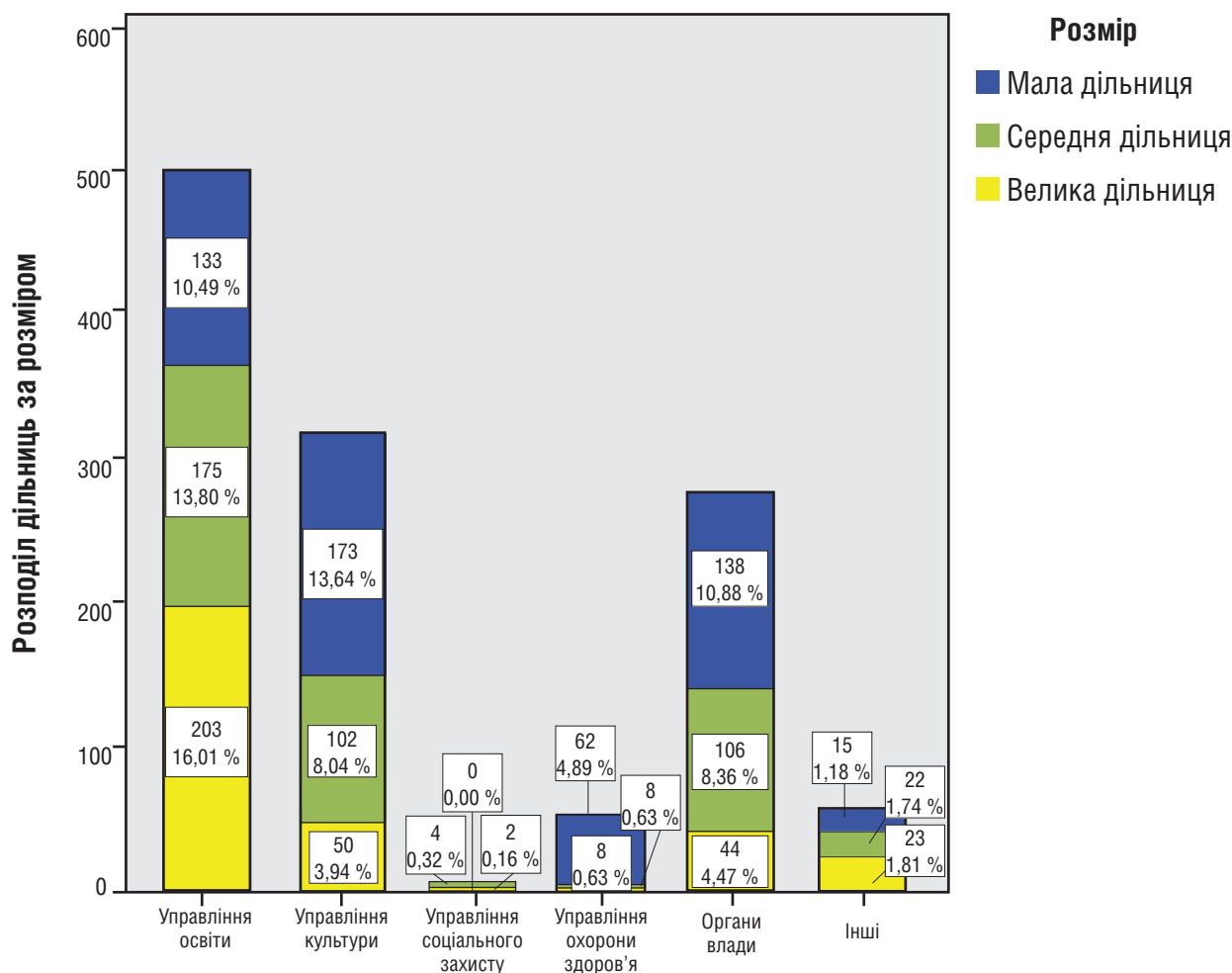

Власники об'єктів, де розміщуються виборчі дільниці

Мал. 3. Розміщення різних за величиною дільниць на об'єктах різних власників та балансотримувачів

Географія розміщення різних за розміром виборчих дільниць у різних за величиною населених пунктах (мал. 4) також вказує на можливі етапи зосередження зусиль.

Найбільша кількість великих (20,88 % від загальної кількості) виборчих дільниць працює у містах районного та обласного значення. Серед досліджуваних ці об'єкти займають позицію таких, що потребують першочергового пристосування для потреб осіб з інвалідністю та інших МГН.

Значна кількість виборчих дільниць середнього розміру працює у населених пунктах сільського типу (24,51 % від загальної кількості). Серед досліджуваних об'єктів, що потребують пристосування для потреб осіб з інвалідністю та інших МГН, ці об'єкти також займають позицію першочергового пристосування.

Дільниці середнього розміру, розташовані у містах (5,67 % від загальної кількості), та великі дільниці, що розташовані в селах (2,99 % від загальної кількості), займають позицію другої черги пристосування для осіб з інвалідністю та інших МГН.

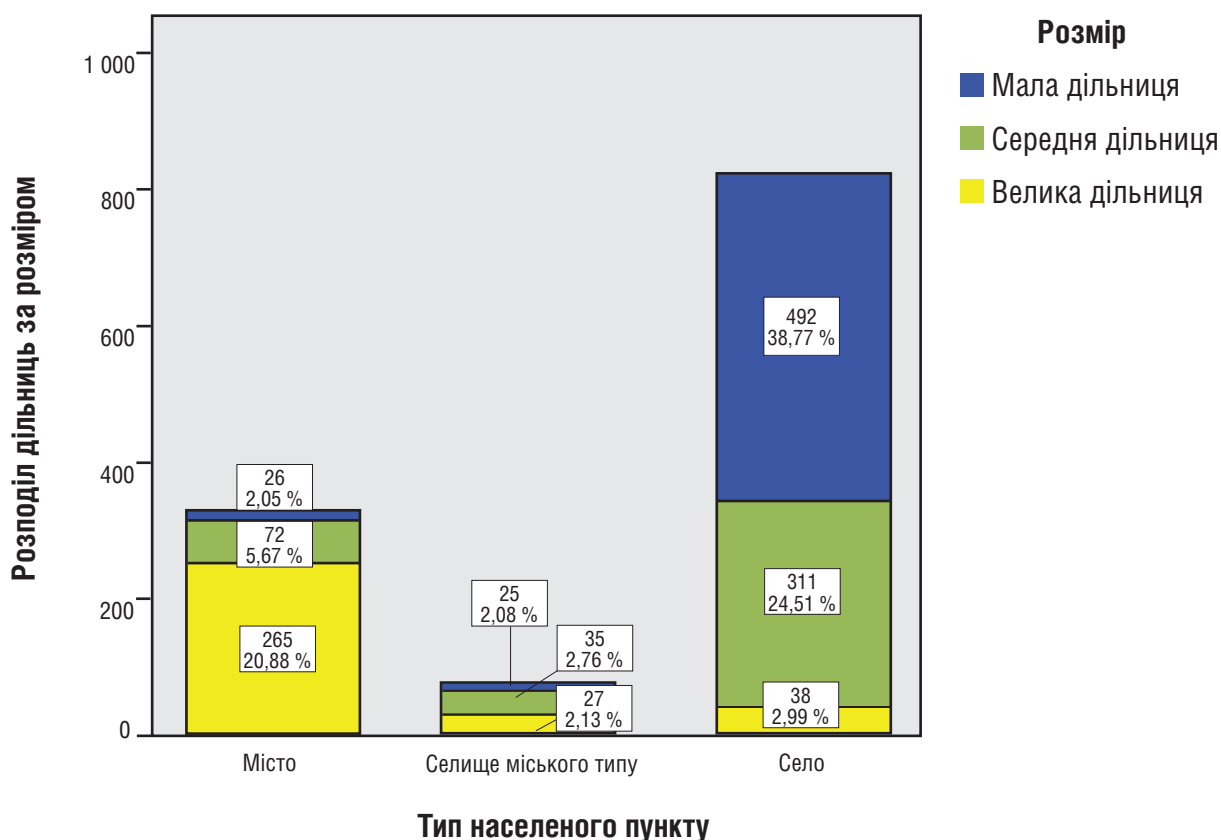

Мал. 4. Розміщення різних за величиною діляниць у різних населених пунктах (місто, селище міського типу, село)

Основна кількість (38,77 %) малих виборчих діляниць розташована на об'єктах, що містяться в селі, і серед досліджуваних об'єктів, які потребують пристосування для осіб з інвалідністю та інших МГН, займають позицію третьої черги пристосування.

Аналіз характеристик виборчих діляниць дає змогу запропонувати можливі етапи зосередження зусиль місцевих громад щодо забезпечення архітектурної доступності виборчих діляниць для осіб з інвалідністю та інших МГН. Зокрема, на підставі географії розташування різних за розміром виборчих діляниць у різних за величиною населених пунктах і відповідно до власника/балансоутримувача об'єкта.

Етапи забезпечення архітектурної доступності виборчих діляниць

Перший етап:

- за ознакою власника/балансоутримувача: великі та середні виборчі діляниці, розташовані на базі освітянських закладів;
- за ознакою населеного пункту: великі виборчі діляниці, що працюють у містах районного та обласного значення, виборчі діляниці середнього розміру в сільських населених пунктах.

Другий етап:

- за ознакою власника/балансоутримувача: великі та середні виборчі дільниці, розташовані на базі закладів культури та органів влади;
- за ознакою населеного пункту: дільниці середнього розміру, що розташовані у містах, та великі дільниці, які розташовані в селах.

Третій етап:

- за ознакою власника/балансоутримувача: великі та середні виборчі дільниці, розташовані на базі територіальних центрів управлінь соціального захисту населення, охорони здоров'я, інших організацій і служб та приватних підприємств;
- за ознакою населеного пункту: малі виборчі дільниці, розташовані на об'єктах, що містяться в селах.

II. РЕЗУЛЬТАТИ АУДИТУ ФІЗИЧНОЇ ДОСТУПНОСТІ ВИБОРЧИХ ДІЛЬНИЦЬ

(оцінка відповідності технічних характеристик прилеглих територій, будівель і приміщень, де розміщуються виборчі дільниці, потребам осіб з інвалідністю та інших маломобільних груп населення)

Фізична доступність об'єктів і виборчих дільниць розглядається як сукупність технічних характеристик (прилеглих територій, будівель і приміщень), що визначають відсутність чи наявність фізичних бар'єрів на шляху осіб з інвалідністю та інших МГН до виборчих дільниць.

Виходячи із припущення, що усі дільниці не можуть бути однаково доступними, пропонується розрізняти їх фізичну доступність за характеристиками: доступні, частково доступні та недоступні дільниці.

Підставами для включення дільниці у ту чи іншу групу є такі критерії:

- **доступними** визначаються дільниці, якщо усі елементи об'єкта відповідають вимогам доступності;
- **частково доступними** визначаються дільниці:
 - а) які мають незначні відхилення від вимог ДБН, наприклад високий поріг, вузькі стулки двостулкових дверей);
 - б) у приміщення можна потрапити не через головний, а через альтернативний вхід (службовий, запасний, евакуаційний вихід тощо) за наявності інформативного вказівника про його розміщення;
 - в) у приміщення яких можна потрапити за сторонньої допомоги, щоб подолати, наприклад, ненормативний стрімкий пандус, одну сходинку заввишки 15 – 20 см при вході;

г) об'єкти, до приміщень яких можливо потрапити за сторонньої допомоги із застосуванням переносного пандуса та із пристосуваннями, які виконані з порушенням ДБН;

- **недоступними** визначаються ділянки, на яких для переміщення більшості людей з інвалідністю застосовується стороння допомога з послугою перенесення на руках, а більшість елементів об'єкта визнані недоступними.

За результатами досліджень об'єктів (прилеглих територій, будівель і приміщень), де розташовуються виборчі ділянки, визначено розподіл виборчих ділянок за трьома групами, що розрізняються за ступенем доступності (мал. 5).

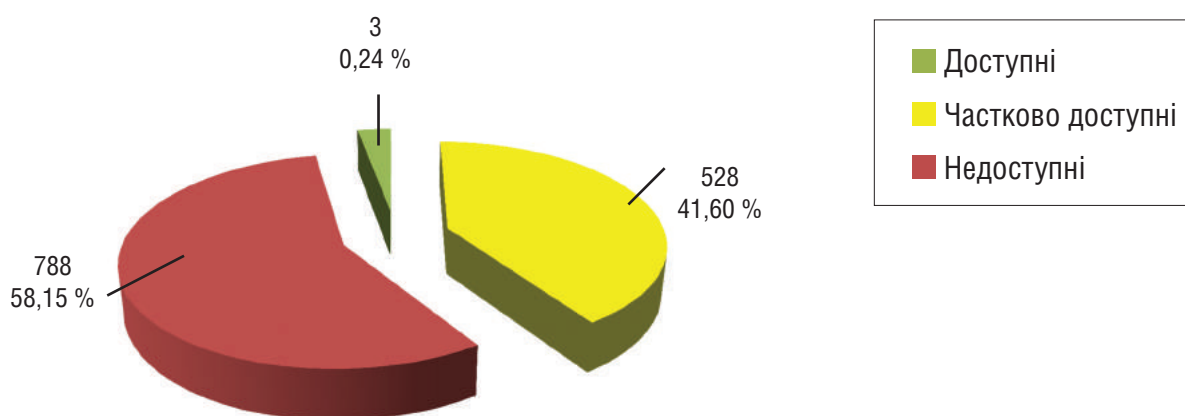

Мал. 5. Показник розподілу ділянок за доступністю

Доступними за всіма складовими (прилегла територія, будівля, приміщення) є три (0,24 %) ділянки.

Частково доступними визначено 528 (41,60 % від кількості обстежених) ділянок. З них:

- 493 – за характеристиками усіх трьох складових об'єктів;
- 14 – за характеристиками прилеглої території та будівлі;
- 10 – за характеристиками приміщення та будівлі;
- 2 – за характеристиками приміщення та прилеглої території;
- 2 – за характеристиками прилеглої території;
- 1 ділянка частково доступна за технічними характеристиками приміщення;
- 1 ділянка частково доступна за технічними характеристиками будівлі.

Недоступними визначено 738 (58,15 % від кількості обстежених) ділянок. З них:

- 589 – за характеристиками приміщення та будівлі;
- 77 – за характеристиками усіх трьох складових об'єктів;

- 26 – за технічними характеристиками будівлі;
- 22 – ділянки недоступні за технічними характеристиками приміщення;
- 7 – за характеристиками території;
- 4 – за характеристиками будівлі та території;
- 1 – за характеристиками приміщення та території.

Для перевірки припущення про те, що «фізична доступність виборчих ділянок, які розташовуються на об'єктах різних власників, мають різний ступінь доступності», проведено порівняльний аналіз доступності ділянок, розташованих на об'єктах різних форм власності (мал. 6).

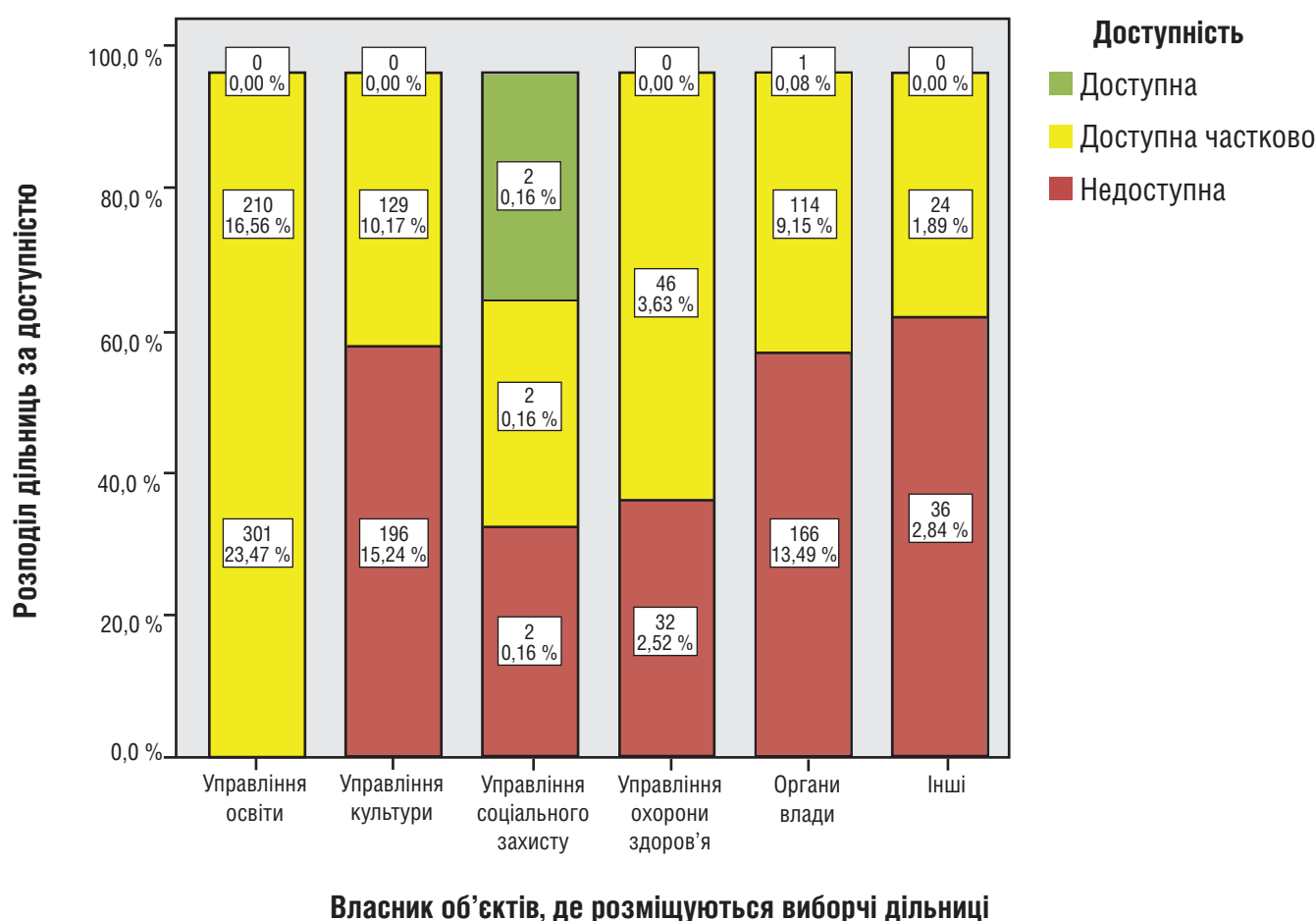

Мал. 6. Показники фізичної доступності ділянок, розміщених на об'єктах різних форм власності

Порівняльний аналіз показників фізичної доступності ділянок, розміщених на об'єктах різних форм власності, свідчить про таке:

- *Найбільш доступними для громадян з інвалідністю та інших МГН виборчими ділянками є ті, які розміщені на об'єктах територіальних центрів управлінь соціального захисту населення. Частки «доступних», «частково доступних» та «недоступних» виборчих ділянок однакові (33,33 %) і становлять 0,16 % від загальної кількості обстежених ділянок. Така статистика дає змогу рекомендувати приміщення*

управлінь соціального захисту населення для розташування на їх базі виборчих дільниць.

- *Стан доступності виборчих дільниць, розташованих на базі закладів охорони здоров'я.* Різниця часток «частково доступних» (58,97 %) та «недоступних» (41,02 %) виборчих дільниць становить 17,95 %. Кількість виборчих дільниць, що у приміщеннях закладів охорони здоров'я, становить 6 % від загальної кількості дільниць. Якість їх пристосувань до потреб осіб з інвалідністю та інших МГН дає змогу рекомендувати приміщення охорони здоров'я для розміщення на них виборчих дільниць.
- *Стан доступності виборчих дільниць, розташованих на базі закладів освіти, культури, органів влади та іншого цільового використання, є «незадовільним».* Різниця часток «доступних частково» (менше 40 %) та «недоступних» (більше 60 %) виборчих дільниць становить приблизно 20 %, що потребує відповідних заходів по обладнанню вказаних об'єктів відповідно до вимог державних будівельних норм.

За умови припущення того, що «фізична доступність виборчих дільниць, які розміщуються у населених пунктах різного типу, мають різний ступінь доступності», проведено порівняльний аналіз доступності дільниць, розміщених окремо у містах, селищах міського типу і селах (мал. 7).

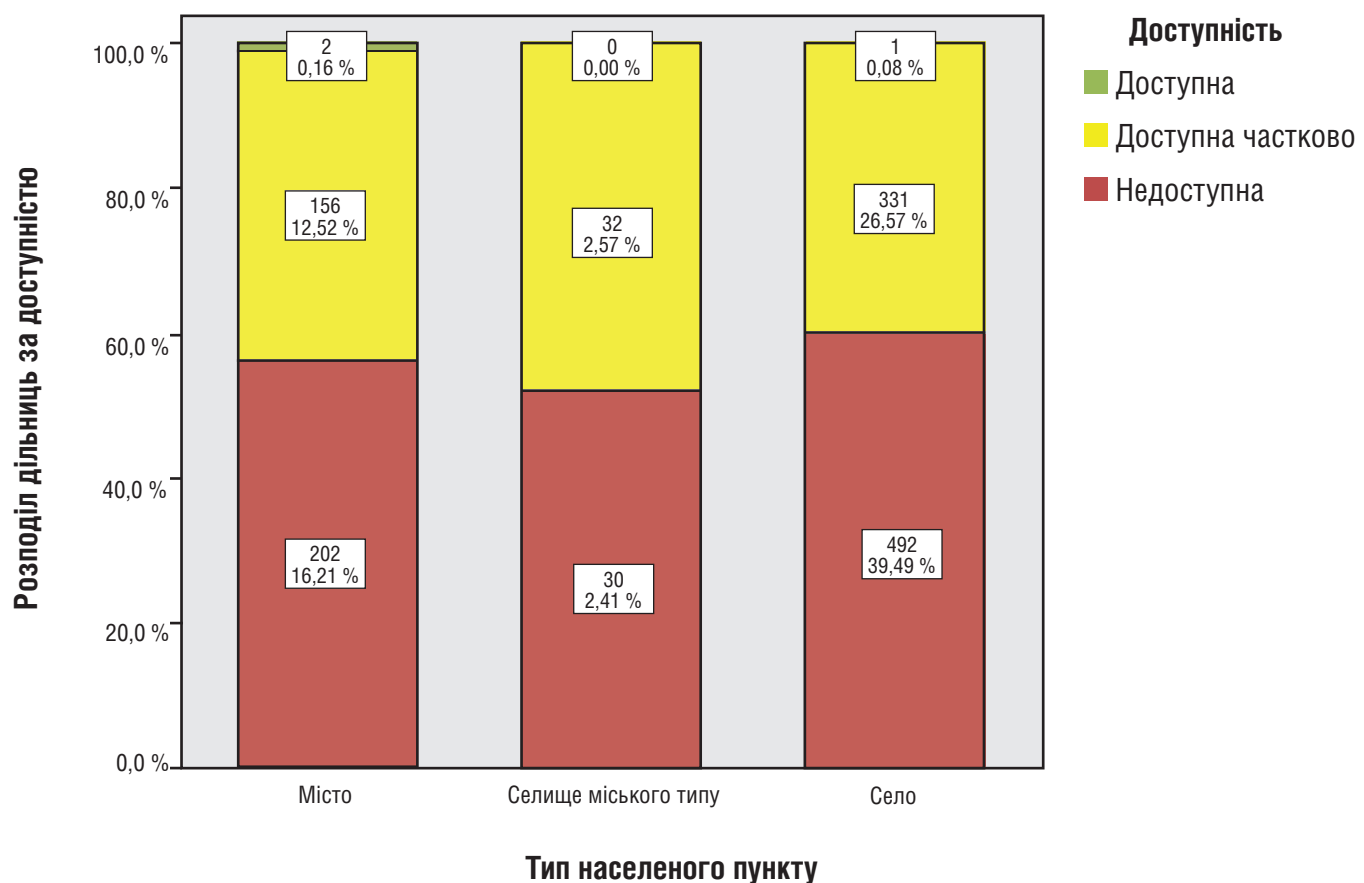

Мал. 7. Показники доступності виборчих дільниць у різних населених пунктах (місто, селище міського типу, село)

Географія доступності ділянок вказує на різну ступінь проблеми в селі, селищі міського типу та у місті:

- стан доступності виборчих ділянок, які розташовані в селищах міського типу, – **високий**: різниця часток «доступних частково» (50,76 %) та «недоступних» (49,23 %) виборчих ділянок становить 1,53 % зі знаком «+»;
- стан доступності виборчих ділянок, які розташовані у містах, – **помірний**: різниця часток «доступних частково» (44,07 %) та «недоступних» (55,37 %) виборчих ділянок становить 11,23 % зі знаком «-»;
- стан доступності виборчих ділянок, які розташовані у селах, – **незадовільний**: різниця часток «доступних частково» (39,83 %) та «недоступних» (60,04 %) виборчих ділянок становить близько 20,57 % зі знаком «-», що вимагає дієвих заходів по обладнанню вказаних об'єктів відповідно до вимог державних будівельних норм.

На малюнку 8 представлено результати аналізу доступності ділянок у 26 районах Полтавської області. «Сумарна висота» стовпчика вказує на кількість виборчих ділянок у кожному з районів, а кольори – на ступінь доступності тієї чи іншої кількості ділянок в окремо взятому районі.

Відповідно можемо спостерігати, що першу п'ятірку районів області за найбільшою кількістю недоступних виборчих ділянок очолюють: Лохвицький і Лубенський райони, Автозаводський район міста Кременчука, Гадяцький та Полтавський райони.

Загальні результати аудиту фізичної доступності виборчих ділянок для осіб з інвалідністю та інших МГН у Полтавській обл. виявили невтішну ситуацію. Зокрема, більшість об'єктів є недоступними, а належний доступ за всіма складовими (прилегла територія, будівля, приміщення) забезпечено лише на трьох ділянках від загальної кількості (1269 ділянок).

Порівняльний аналіз доступності виборчих ділянок продемонстрував найбільшу доступність ділянок, розміщених на об'єктах територіальних центрів управлінь соціального захисту населення та закладів охорони здоров'я, що дає змогу рекомендувати приміщення цих відомств для розміщення на їх базі виборчих ділянок і в подальшому. В той же час стан доступності ділянок у закладах освіти, культури, органів влади є «незадовільним».

Заслуговує на увагу місцевих органів влади та самоврядування також незадовільний стан доступності виборчих ділянок, які розташовані у селах, та помірний ступінь доступності ділянок у містах області, що вимагає невідкладних дієвих заходів по обладнанню вказаних об'єктів відповідно до вимог державних будівельних норм.

Райони Полтавської області

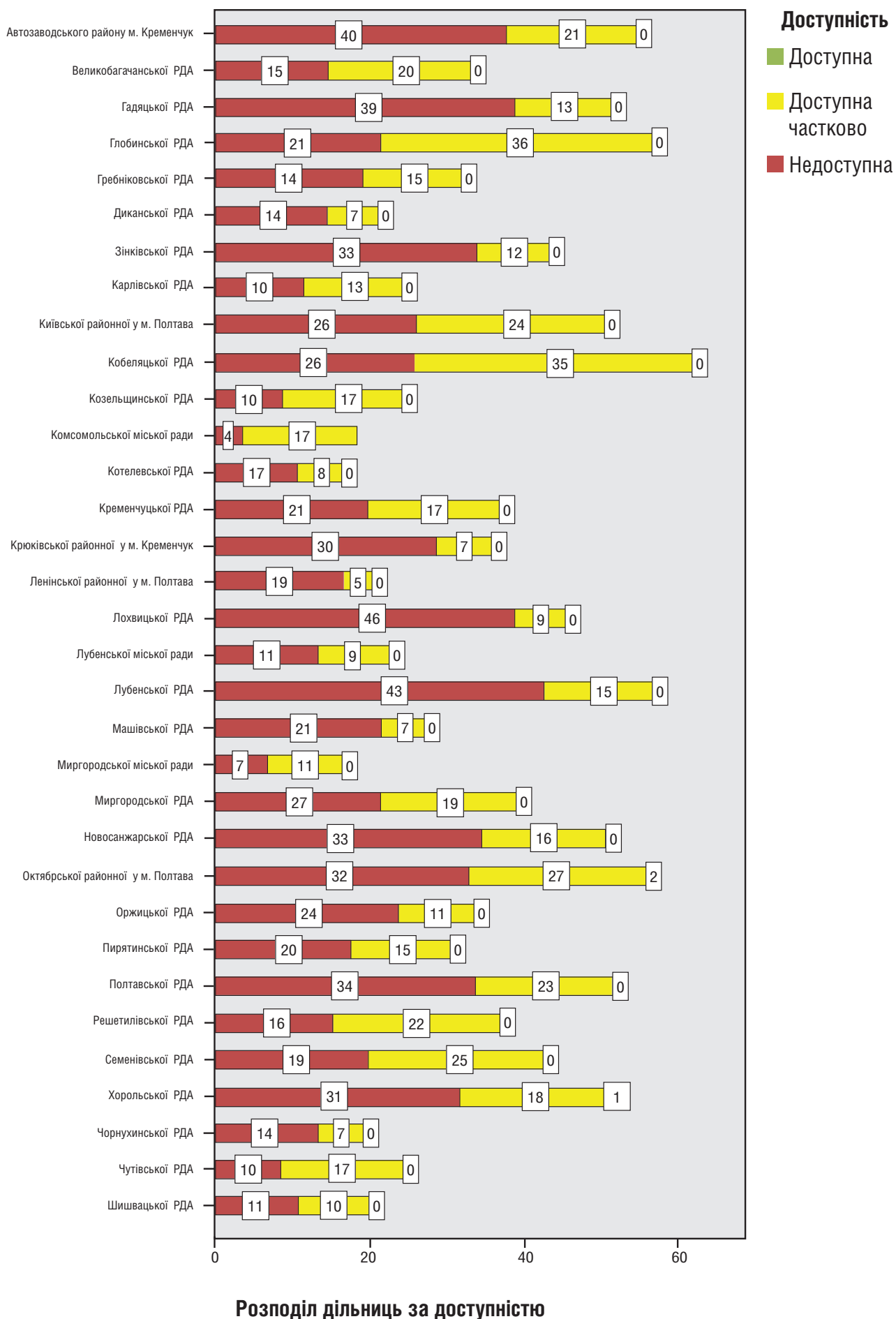

Мал. 8. Показники доступності ділянок у районах Полтавської області

III. РЕЗУЛЬТАТИ АНАЛІЗУ ТЕХНІЧНИХ ХАРАКТЕРИСТИК ОБ'ЄКТІВ, ДЕ РОЗМІЩЕНО ВИБОРЧІ ДІЛЬНИЦІ

(виявлення характерних недоліків архітектурного середовища, які перешкоджають своєчасному і повному доступу до виборчих дільниць)

Узагальнені дані щодо розподілу характеристик доступності дільниць для різних складових об'єктів (прилегла територія, будівля, приміщення виборчої дільниці) наведені на малюнку 9.

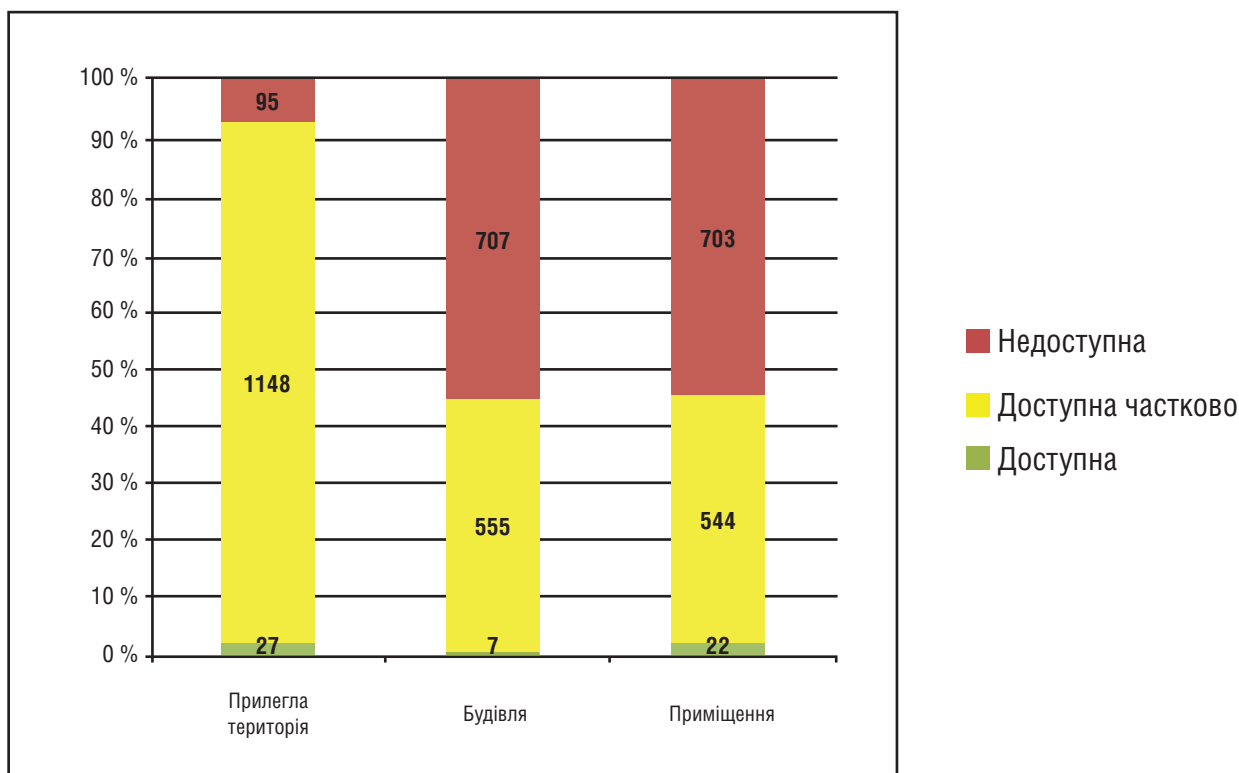

Мал. 9. Показники розподілу характеристик доступності дільниць для різних складових об'єктів

Порівняльний аналіз характеристик доступності демонструє, що понад 55,39 % приміщень і будівель є недоступними для осіб з інвалідністю та інших МГН. У той же час прилеглі території лише на 7,40 % є недоступними. Такий розподіл характеристик доступності дільниць за різними складовими об'єктами звертає увагу на потребу першочергового переобладнання саме будівель та приміщень, де розміщено дільниці.

3.1. Території, прилеглі до будівель, де розміщено виборчі дільниці

З метою виявлення недоліків обладнання територій, прилеглих до будівель, де розміщуються виборчі дільниці, проведено експертне обстеження зони пар-

кування та фізичних перешкод на шляху руху по прилеглий території до входу в будівлю. Щодо наявності та відповідності встановленим нормам обстежувалися такі елементи прилеглих територій:

- місця паркування автомобілів;
- тротуари, пішохідні доріжки та переїзди з тротуарів на проїзну частину;
- входи на огорожену територію;
- конструкції, що виступають, та природні перепони.

3.1.1. Місця паркування автомобілів

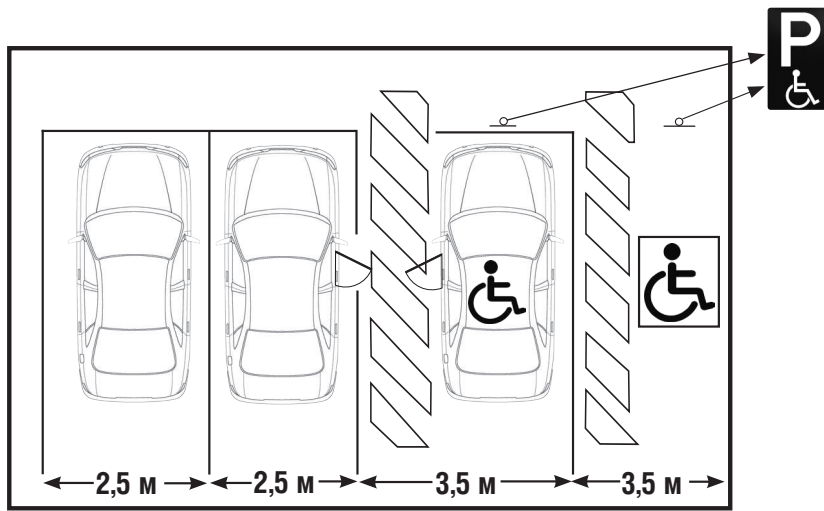

На прилеглих до будівель, де розміщено виборчі ділянки, територіях у 1141 випадку (89,91 % обстежених ділянок) відсутні місця для паркування автомобілів. Лише поблизу 102 (8,08 %) обстежених виборчих ділянок обладнані такі місця. Серед наявних – лише на 5 автостоянках (0,39 % обстежених

ділянок) розмічені місця для паркування автотранспорту осіб з інвалідністю. У 10 випадках (0,78 % обстежених ділянок) місця для паркування автотранспорту осіб з інвалідністю позначені знаками, прийнятими в міжнародній практиці: дорожнього знаку 5.38 «Місце для стоянки» **P** разом з позначенням «Міжнародний символ доступності» (МСД) .

Резервування місць відповідного розміру для паркування автотранспорту осіб з інвалідністю, їх розмітка та позначення дорожнім знаком разом з Міжнародним символом доступності не потребують значних ресурсів, тому такі роботи можуть бути виконані у короткостроковій перспективі.

3.1.2. Тротуари, пішохідні доріжки та переїзди з тротуарів на проїзну частину

У зв'язку з неможливістю (через проведення обстеження в зимовий період/погодні умови, зокрема глибокий сніг) дослідити належним чином покриття тротуарів, пішохідних доріжок, стан переїздів з тротуарів на проїзну частину аналіз недоліків проведено вбірково на 603 ділянках, що становить 47,51 % від усіх обстежених ділянок.



Виборча ділянка № 530045, м. Гадяч



Виборча ділянка № 530211, с. Батьки



Виборча ділянка № 530744, с. Мачухи

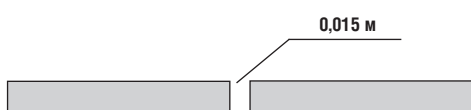

На 19,77 % територій, прилеглих до будівель, де розміщуються виборчі ділянки, тротуари та пішохідні доріжки мають рівне покриття, без бар'єрів, перешкод, вибоїн тощо. Покриття з бетонних плит рівне, а товщина швів між плитами – не більше 0,015 м. Тобто встановлено, що 251 об'єкт (прилегла територія) доступний для осіб з інвалідністю та малобобільних груп населення.



На 26,6 % територій, прилеглих до будівель, де розміщуються виборчі ділянки, переїзди з тротуарів через проїзну частину плавні, без бордюрів, з ухилами не більше 1 : 12. Висота бортового каменю в місцях перетину тротуару з проїзною частиною не перевищує 0,04 м.

Близько 80 % прилеглих територій до будівель, де розміщуються виборчі ділянки, потребують пониження висоти бортового каменю в місцях переїзду з тротуарів через проїзну частину, а також ліквідації вибоїн та пошкоджень асфальтового покриття. Такі роботи не вимагають значних ресурсів, тому їх можливо виконати у короткостроковій перспективі.

3.1.3. Вхід на огорожену територію

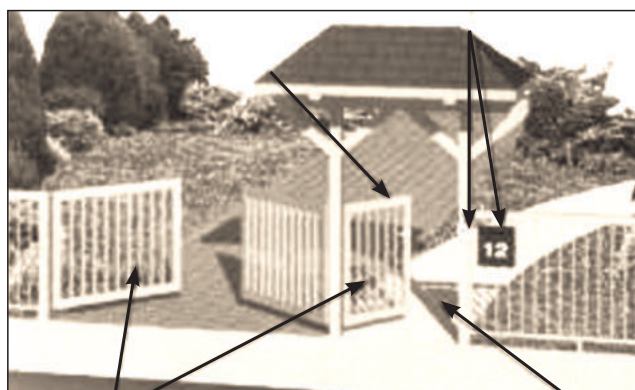

563 будівлі (44,36 % від обстежених) містяться на окремій, відгородженій території, входи на які мають такі недоліки

- у 33 випадках (2,60 % від усіх обстежених ділянок) ширина хвіртки менше 90 см, що може бути бар'єром для людини, яка користується широким кріслом колісним;
- у 100 випадках (7,88 % від усіх обстежених ділянок) є сходи чи пороги, що унеможливує подолання людиною в кріслі колісному чи ускладнює подолання іншими особами із категорії маломобільних груп населення;
- у 44 випадках (3,46 % від усіх обстежених ділянок) наявні перешкоди у вигляді урни, тумби тощо. Такі перешкоди створюють загрозу для осіб з порушенням зору і створюють проблеми у переміщенні особам з ураженням опорно-рухового апарату, зокрема тим, які пересуваються в кріслі колісному.



Виборча ділянка
№ 530393, с. Келеберда



Виборча ділянка
№ 530382, с. Чечелеве



Виборча ділянка
№ 531053, м. Кременчук

У переважній решті випадків характеристики входу на прилеглу територію відповідають вимогам ДБН.

Незначні недоліки щодо входу на прилеглу територію, перелічені вище, можуть бути ліквідовані за найменших зусиль. Так, наприклад, розширення хвіртки до 90 см, усунення бар'єрів (бордюрів) у місцях перетину пішохідного шляху/тротуару із в'їздом у ворота, усунення порогів, усунення зі шляху урн, тумб та інших предметів не потребує великих затрат і особливих зусиль. Наразі середовище буде безпечним і комфортним для усіх громадян.

3.1.4. Шляхи руху по прилеглий території

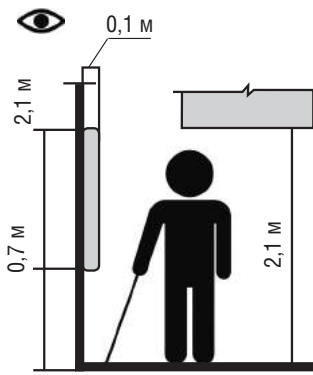

На шляхах руху до будівель, де розміщено виборчі дільниці, у 221 випадку (17,41 % обстежених дільниць) перешкоди у вигляді горизонтальних конструкцій або гілок рослин відсутні. Це важливо для безпечного пересування по території не лише особам з порушенням зору (особливо тотально незрячим), а й усім іншим громадянам у сутінках чи коли територія не освітлюється. У переважній більшості (79,35 % – 1007 обстежених об'єктів) відстань до наявних горизонтальних конструкцій або гілок рослин над шляхами руху становить не менше 2,1 м. Це визначає 1228 (96,76 %) виборчих дільниць доступними за даною ознакою. Лише 10 (0,78 %) об'єктів не відповідають установленим вимогам.

Перешкоди у вигляді конструкцій, що виступають над поверхнею доріжки, або гілок рослин відсутні у 220 випадках (17,33 % обстежених дільниць). На шляхах руху до будівель, де розміщуються виборчі дільниці, у 1009 випадках (79,51 %) є перешкоди, проте їх висота над поверхнею доріжки становить не більше 0,7 м. Це визначає 1229 (96,84 %) виборчих дільниць доступними за цією ознакою. Лише 9 (0,70 %) об'єктів не відповідають встановленим вимогам.

Перешкоди у вигляді конструкцій, що виступають на шляхи руху, або гілок рослин відсутні у 182 випадках (14,34 % обстежених дільниць). На шляхах руху до будівель, де розміщуються виборчі дільниці, у 1025 випадках (80,77 %) наявні перешкоди, проте вони не виступають на шляхи руху більше, ніж на 0,1 м. Це визначає 1207 (95,11 %) виборчих дільниць доступними за даною ознакою. Лише 30 (2,36 %) об'єктів не відповідають встановленим вимогам.

У понад 90 % випадків на шляхах руху до будівель, де розміщуються виборчі дільниці, перешкоди у вигляді горизонтальних конструкцій, або таких, що виступають над поверхнею доріжок, й гілок рослин відсутні або мають розміри, допустимі згідно із вимогами ДБН.

Ті поодинокі випадки, що мають такі перешкоди, можуть бути ліквідовані і це, в свою чергу, не вимагає додаткових ресурсів.

3.2. Будівлі, де розміщено виборчі дільниці

Для виявлення архітектурних недоліків самих будівель, де розміщено виборчі дільниці, проведено експертне обстеження входу в будівлі, шляхів руху до приміщень дільниці, санітарно-гігієнічних приміщень. Щодо наявності та відповідності встановленим нормам обстежувалися такі елементи будівель:

- сходи та пандуси при вході у будівлю;
- вхід у будівлю (двері, пороги, предмети-перепони);

- сходи, пандуси, ліфти, підйомні платформи та інші засоби переміщення сходами осіб у кріслах колісних на шляхах руху до приміщень, де розміщуються виборчі дільниці;
- горизонтальні та вертикальні конструкції на шляхах руху до приміщень, де розміщуються виборчі дільниці;
- санітарно-гігієнічні приміщення.

3.2.1. Сходи та пандуси при вході у будівлю

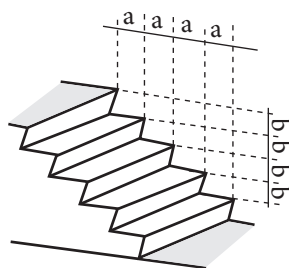

235 (18,51 % від усіх обстежених) виборчих дільниць містяться у будівлях без сходів.

475 (37,43 % від усіх обстежених) виборчих дільниць розміщуються у будівлях, де сходинки при вході у будівлю однакові по висоті. У решті випадків – це 542 виборчі дільниці (42,71 % від усіх обстежених), які розміщуються у будівлях, де висота сходинок при вході у будівлю не відповідає ДБН, що є травмонебезпечним. Тобто на таких сходах, особливо на 1-й та останній сходинках, можна оступитися і впасти, отримавши травми.



Виборча дільниця № 530211, с. Батьки



Виборча дільниця № 530045, м. Гадяч



Виборча дільниця № 530456, с. Піски

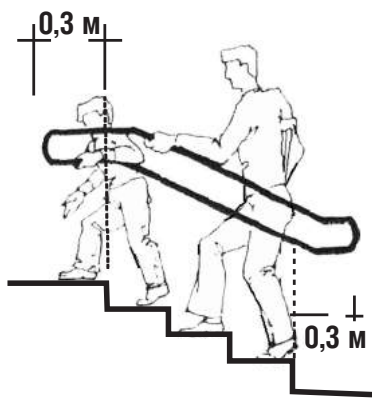

Окрім того, лише у 69 випадках наявне маркування ребер верхньої та нижньої сходинки, що становить 6,78 % від 1017 виборчих ділянок, які містяться у будівлях, де при вході є сходи. Дотримання цих вимог є необхідним для безпеки і кращої орієнтації особам з порушенням зору або іншим громадянам у сутінках у приміщенні чи у разі великого контрасту зовнішнього і внутрішнього освітлення. Сходи при вході в будівлю у 503 випадках обладнані поручнями (49,45 % від 1017 виборчих ділянок, які містяться у будівлях, де при вході є сходи). Лише 7,86 % сходів (80 одиниць) мають поручні з обох боків. Ще менше – 2,45 % (25 одиниць) – поручнів мають продовження по горизонталі як вгору, так і вниз на 30 см. Відсутність цього ускладнює орієнтацію в просторі особам з порушенням зору.

У 185 випадках ширина сходів перевищує 2,5 м. Проте розділові поручні є лише у 20 випадках, що становить 10,81 % від необхідного. Це важливо для маломобільних осіб з ураженням опорно-рухового апарату.

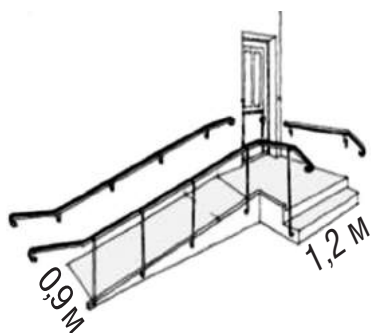

356 об'єктів: сходи при вході у будівлі дублюються пандусами, що становить 35,0 % від потреби. Це важливо для забезпечення рівного доступу маломобільним групам населення до будівлі і приміщень. Така вимога регламентована ДБНами: «в будинку повинний бути як мінімум один вхід, пристосований для МГН, з поверхні землі і з кожного доступного МГН підземного або надземного переходу, з'єднаного з цим будинком».⁴

Ухил пандуса відповідає нормативам у 131 випадку (12,88 % від 1017 виборчих ділянок, які містяться у будівлях, де при вході є сходи) і становить не більше 1 : 12.



Виборча ділянка
№ 531027, м. Миргород



Виборча ділянка
№ 531099, м. Кременчук



Виборча ділянка
№ 531054, м. Кременчук

289 (81,17 %) пандусів обладнані поручнями.

У 74 випадках поручні встановлені з обох боків пандуса, що становить 25,60 % від 289 виборчих ділянок, які містяться у будівлях, де при вході є сходи, обладнані пандусами з поручнями.

⁴Підпункт 6.1.1 ДБН В.2.2-17:2006 Доступність будинків і споруд для маломобільних груп населення.

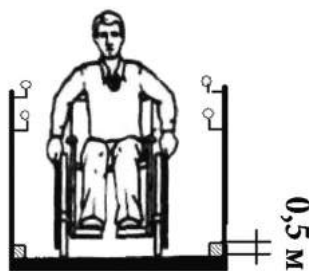

У 41 випадку (14,18 % від 289 виборчих діляниць) поруччя поручнів встановлено на двох рівнях на висоті 70 см і 90 см.

У 37 випадках (12,80 % від 289 виборчих діляниць) поручні мають подовження по горизонталі як вгорі, так і внизу на 30 см.



Виборча діляниця № 530409, с. Єристівка



Виборча діляниця № 530992, м. Комсомольськ



Понад 90 % виборчих діляниць, які містяться у будівлях, де при вході є сходи, – потребують відповідного контрастного маркування ребер верхньої та нижньої сходинок. Дотримання цих вимог є необхідним для забезпечення доступності діляниці для осіб з порушенням зору.

Понад 50 % входів у будівлю потребують обладнання сходів поручнями з обох боків із продовженням по горизонталі як вгорі, так і внизу на 30 см.

886 об'єктів, що мають сходи при вході у будівлю, потребують дублювання пандусом відповідного ухилу (не більше 1 : 12), обладнаним поручнями з обох боків із встановленими поручнями на двох рівнях на висоті 70 см і 90 см та неслизьким покриттям.

3.2.2. Вхід у будівлю

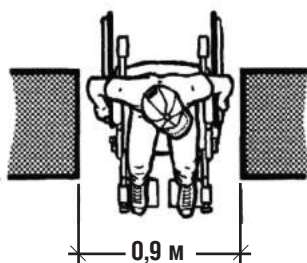

У 182 (14,34 %) будівель вхідні двері одинарні, ширина дверного полотна у 102 (56,04 %) випадках відповідає вимогам ДБН та становить не менше 90 см.

У 1070 будівель (84,31 %) вхідні двері двостулкові, ширина робочої частини дверей у 599 (56 %) випадках відповідає вимогам ДБН та становить не менше 80 см.

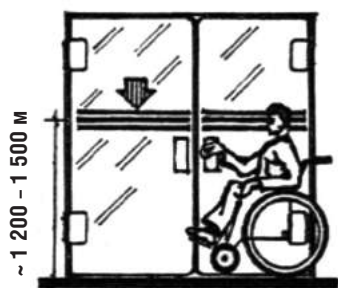

539 будівель (42,47 %) обладнано прозорими дверима. Проте у 264 (48,97 %) випадках на прозорій частині дверей не нанесено контрастне маркування, що визначає ці 264 будівлі доступними частково. Відсутність маркування на прозорих частинах дверей і стін створює ілюзію відкритого простору, є непомітним для осіб з порушенням зору, що може призвести до небезпеки та травмування.

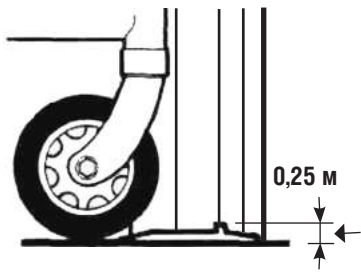

1224 будівлі (96,45 % від загальної кількості обстежених дільниць) мають пороги в дверях. Висота 420 порогів (34,31 %) не перевищує 2,5 см, що відповідає вимогам ДБН (найкраще, коли пороги відсутні, – 28 (2,28 %) обстежених дільниць). 804 будівлі (63,35 %) мають пороги заввишки понад 2,5 см. Такі пороги не лише ускладнюють пересування особам з ураженням опорно-рухового апарату, а є загрозливим бар'єром під час евакуації людей у надзвичайних ситуаціях.

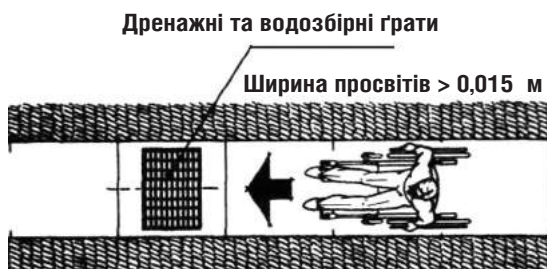

Дренажні та водозбірні ґрати, встановлені в підлозі тамбурів або входних площадок, мають встановлюватися урівень з поверхнею покриття підлоги. Різноманітні предмети (наприклад, щітка для витирання ніг, фіксатор дверей) не повинні бути перешкодою для перехожих, особливо для МГН.

Це важливо, зокрема, у разі евакуації при надзвичайних ситуаціях.

У результаті дослідження входу і будівлі стосовно наявності предметів-перепон руху встановлено, що у переважній більшості будівель, де розміщуються 1144 (90,14 %) виборчих дільниць, перепони на вході будівлі відсутні, а технічні пристосування відповідають вимогам ДБН. Проте є недоліки у будівель, де розміщуються 108 (8,51 %) виборчих дільниць.

У 50 % випадках двері, що мають прозорі частини, потребують нанесення контрастного маркування з метою уникнення небезпеки для осіб з порушеннями зору.

Понад 65 % будівель потребують ліквідації порогів або їх пониження (до 2,5 см).

108 будівель мають предмети-перепони руху на вході (щітка для витирання ніг, фіксатор дверей тощо).

Ліквідація зазначених недоліків можлива у найближчій перспективі, оскільки не потребує значних зусиль та ресурсів.



3.2.3. Шляхи руху до приміщень, де розміщено виборчі дільниці

Виборчі дільниці в основному (92,98 %) розміщуються на першому поверсі будівлі. Таких дільниць 1180. На шляхах руху до дільниць, що розміщуються на першому поверсі, по вестибюлю та коридорах у 169 випадках (13,31 % будівель, де виборчі дільниці розміщуються на першому поверсі) є сходи.

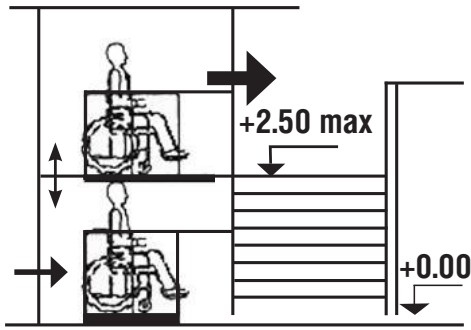

Лише на 14,20 % (у 24 будівлях) сходів наявне контрастне маркування ребер сходинок.

У 28 випадках (16,56 %) на сходах установлені поручні. У 14 випадках (8,28 %) поручні встановлені з обох боків сходів. Тільки в 11 будівлях сходи на першому поверсі дублюються пандусом, що становить 6,50 %

від потреби. Ще рідше (9 будівель) пандус обладнаний поруччя.

Наявність справних засобів переміщення сходами (ліфт, піднімальна платформа тощо) маломобільних громадян, особливо осіб у кріслах колісних, є визначальним чинником доступності виборчих дільниць, які розміщуються не на першому поверсі.

Лише 72 виборчі дільниці (5,67 %) розміщуються не на першому поверсі:

- 2 дільниці (0,15 %) – на 0 поверсі будівлі (сходи ведуть донизу);
- 64 дільниці (5,04 %) – на 2 поверсі будівлі;
- 5 дільниць (0,39 %) – на 3 поверсі будівлі;
- 1 дільниця (0,07 %) – на 4 поверсі будівлі.

Лише у 9 будівлях (12,5 %) де розміщуються виборчі дільниці не на першому поверсі, є робочі ліфти, ще в 1 будівлі (1,38 %) наявна справна підйомна платформа, а також в одній із будівель (1,38 %) є інші засоби переміщення сходами людей в інвалідних візках. Таким чином, лише 11 виборчих дільниць (15,27 %), які розміщуються не на першому поверсі, є доступними та частково доступними для осіб з інвалідністю.

Близько 95 % виборчих дільниць розміщено на першому поверсі будівлі. На шляхах руху до таких дільниць по вестибюлю та коридорах у 169 випадках є сходи, більшість з яких потребують нанесення контрастного маркування ребер сходинок для осіб з порушенням зору та встановлення поручнів, що, в свою чергу, не потребує значних ресурсів.

158 будівель потребують дублювання таких сходів відповідно обладнаним пандусом.

63 дільниці, які розміщуються не на першому поверсі, потребують забезпечення засобами переміщення сходами осіб у кріслах колісних (ліфт, піднімальна платформа тощо), що є визначальним чинником доступності виборчих дільниць для таких виборців.

3.2.4. Горизонтальні та вертикальні конструкції, що виступають

На шляхах руху до приміщень, де розміщуються виборчі дільниці, у 7 випадках (0,55 % обстежених дільниць) є перешкоди у вигляді горизонтальних конструкцій або гілок рослин. У переважній більшості (98,10 % – 1245 обсте-

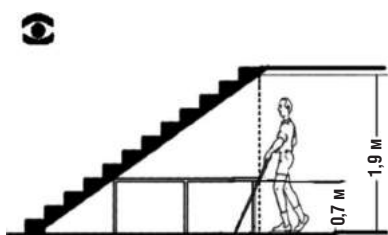
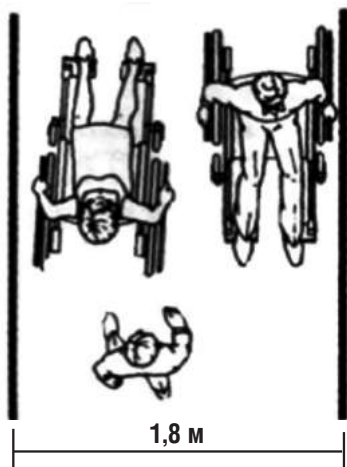
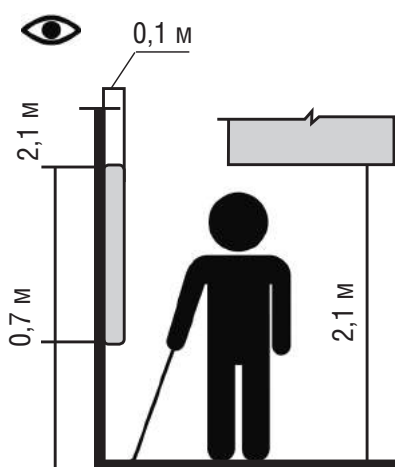

жених об'єктів) відстань до наявних горизонтальних конструкцій або гілок рослин над шляхами руху становить не менше 2,1 м, що визначає їх доступними за цією ознакою.

Перешкоди у вигляді конструкцій над поверхнею підлоги або гілок рослин є лише у 6 випадках (0,47 % обстежених дільниць). На шляхах руху до приміщень, де розміщуються виборчі дільниці, у 1246 випадках (98,18 %) перешкоди відсутні, що визначає їх доступними за цією ознакою.

Перешкоди у вигляді конструкцій на шляхах руху або гілок рослин відсутні у 361 випадку (28,45 % обстежених дільниць). У 874 випадках (68,87 %) є перешкоди, проте вони не виступають на шляхи руху більше ніж на 0,1 м, що визначає 1235 (97,32 %) виборчих дільниць доступними за цією ознакою. Лише 17 (1,33 %) об'єктів не відповідають установленим вимогам.

У 268 випадках (21,11 % усіх обстежених об'єктів) виборчі дільниці розташовані у вестибюлі, що не потребує пересування виборців по будівлі.

Ще у 862 випадках (67,92 % усіх обстежених об'єктів) шляхи руху в коридорах, приміщеннях, галереях тощо вільні, їх ширина не менше 1,8 м. Ця вимога є важливою для того, щоб при зустрічному русі була можливість роз'їхатися особам у кріслах колісних.

Загалом 1130 (89,04 %) виборчих дільниць доступні за цією ознакою. Решта – 114 (8,98 %) об'єктів – не відповідають вимогам ДБН.

Ділянки під маршем відкритих сходів чи інших нависаючих елементів на шляхах руху до виборчих дільниць усередині будинку відсутні в 1166 (91,88 %) будівель.

У 62 (4,88 % будівель) випадках наявні ділянки під маршем відкритих сходів чи інших нависаючих елементів усередині будинку, проте вони мають розмір у просвіті заввишки не менше 1,9 м. Лише 18 (1,41 %) будівель не відповідають ДБН за цією ознакою.

У 57 (4,49 %) випадках ділянки під маршем відкритих сходів чи інших нависаючих елементів усередині будинку, що мають розмір у просвіті заввишки менше 1,9 м, огорожені. Лише 16 (1,26 %) будівель не відповідають ДБН за цією ознакою.

На шляхах руху до приміщень, де розміщуються виборчі дільниці:

- лише у 7 випадках є перешкоди у вигляді горизонтальних конструкцій;
- у 6 випадках – перешкоди у вигляді конструкцій, що виступають над поверхнею підлоги;
- 114 об'єктів мають звуження шляхів руху в коридорах та галереях (менше 1,8 м);
- 16 будівель мають ділянки під маршем відкритих сходів чи інших нависаючих елементів усередині будинку, розміром у просвіті заввишки менше 1,9 м, тож потребують огороження для забезпечення безпеки відвідувачів, особливо з порушенням зору і тотально незрячих.

Більшість із зазначених перешкод можуть бути ліквідовані без залучення додаткових ресурсів у найкоротші терміни.

3.2.5. Наявність санітарно-гігієнічних приміщень, доступних для МГН

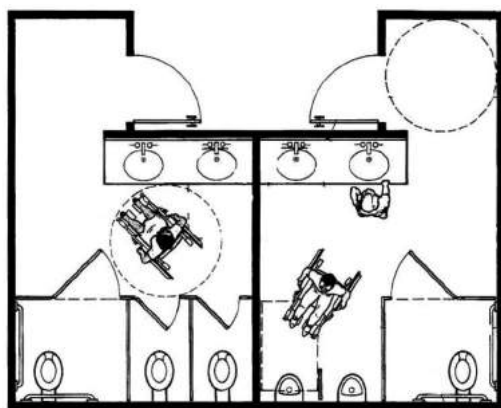

Лише у трьох (0,23 %) будівлях є універсальні кабінки туалету загального користування, які мають розміри в плані не менше: ширина – 1,65 м, глибина – 1,8 м. Унітаз обладнано поручнями.

У 12 випадках (0,94 %) наявна доступна (амбулаторна) туалетна кабіна загального користування, що має розміри в плані не менше: ширина від 0,9 м, глибина (відстань від унітаза до дверей) від 0,9 м, ширина дверей від 0,8 м, двері відчиняються назовні. Унітаз обладнано поручнями.



Виборча дільниця
№ 531255, м. Полтава



Виборча дільниця
№ 531183, м. Полтава

У 145 випадках (11,42 %) кабінки туалету взагалі відсутні.



Виборча ділянка
№ 530045, м. Гадяч



Виборча ділянка
№ 530201, м. Зіньків



Виборча ділянка
№ 530392, с. Ройове

На жаль, лише в поодиноких випадках (на трьох об'єктах) у будівлях є універсальні кабінки туалету загального користування.

У 12 випадках є доступна туалетна кабіна загального користування.

На 1254 виборчих ділянках виборці, що пересуваються на візках, не мають можливості скористатись туалетом. Причини різні: через вузькі двері і малий внутрішній простір неможливо під'їхати кріслом колісним до унітаза; чаша Генуя замість унітаза є недоступною для осіб у кріслах колісних та інших осіб з ураженням опорно-рухового апарату.

У 145 випадках кабінки туалету взагалі відсутні. У переважній більшості (129 ділянок) – це малі та середні ділянки в сільській місцевості.

Щоб забезпечити гідні людини санітарні умови, необхідно в кожному приміщенні громадського призначення виконати хоча б одне туалетне приміщення з універсальною кабіною відповідно до ДБН. Тобто, щоб ширина дверей була не менше 80 см, ширина кабіни не менше 90 см, глибина – відстань від краю унітаза (увага, не чаші Генуя!) до дверей була не менше 90 см. Бажано, щоб на бокових стінках були допоміжні поручні на висоті 80 см. Це важливо для тих, хто приходить у будівлю як виборець чи задіяний у виборчому процесі як працівник ділянки, спостерігач, представник ЗМІ тощо.

Забезпечення доступності санітарно-гігієнічних приміщень – це забезпечення елементарних життєво необхідних потреб кожної людини, в т. ч. особи з інвалідністю.

Це питання повинно стати одним з пріоритетних у забезпеченні фізичної доступності об'єктів, де розміщуються виборчі ділянки.

3.3. Приміщення, де розміщено виборчі ділянки

3.3.1. Вхід до приміщення

У 194 (15,28 %) приміщень вхідні двері одинарні, ширина дверного полотна у 75 (38,66 % приміщень з одинарними вхідними дверима) випадках не відповідає вимогам ДБН та становить менше 85 см.

У 760 (59,8 %) приміщень вхідні двері двостулкові, ширина їх робочої частини у 505 (66,44 %) випадках не відповідає вимогам ДБН та становить менше 80 см.

23,45 % приміщень (у 298 випадках), де розміщуються виборчі дільниці, не обладнані вхідними дверима.

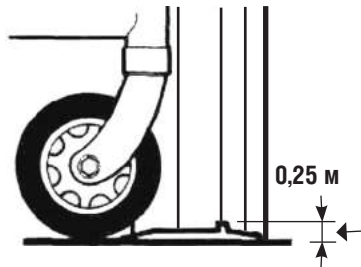

1109 приміщень (87,39 % від загальної кількості обстежених дільниць) мають пороги в дверях. Висота 469 порогів (42,29 %) не перевищує 2,5 см, що відповідає вимогам ДБН (найкраще, коли порогів – 143 (12,89 %) обстежених дільниць). 640 (57,70 %) приміщень мають пороги заввишки понад 2,5 см.

У більшості приміщень (1235), де розміщуються виборчі дільниці, відсутні перешкоди у вигляді урни, тумби, меблів тощо у дверному отворі, що визначає 97,32 % виборчих дільниць доступними за цією характеристикою приміщення. Лише у 17 (1,33 %) приміщеннях наявні вище зазначені перешкоди. Проте їх можна легко усунути.

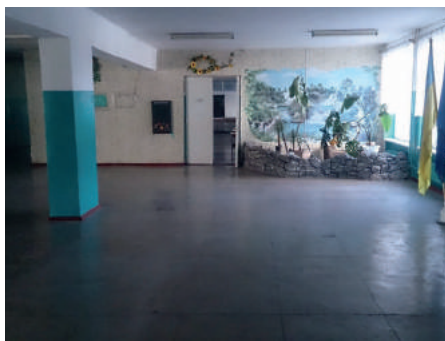

Виборча дільниця
№ 530426, м. Червонозаводське



Виборча дільниця
№ 530406, с. Мала Кохнівка



Виборча дільниця
№ 530733, с. Ватажкове

75 приміщень потребують розширення одинарного дверного полотна вхідних дверей мінімум до 85 см.

505 приміщень потребують розширення робочої частини двостулкових вхідних дверей мінімум до 80 см.

640 приміщень мають пороги заввишки понад 2,5 см, 17 приміщень мають перешкоди у вигляді урни, тумби, меблів тощо у дверному отворі. Ліквідація таких перешкод не потребує великих затрат та ресурсів, їх легко усунути.

3.3.2. Освітлення приміщення

У 1206 приміщеннях (95,03 %), де розміщуються виборчі дільниці, штучне освітлення відповідає встановленим нормам. У 22 випадках (1,73 % від обстежених приміщень, де розміщуються виборчі дільниці) штучне освітлення не-

достатнє. А в 24 приміщеннях (1,89 %) штучне освітлення відсутнє. Це важливо для усіх громадян, особливо для людей з проблемами зору. Особливо важливо для осіб з вадами слуху, оскільки звукова інформація у виборчому процесі для них недоступна, то зорова – єдине джерело інформації та орієнтування у просторі.

24 приміщення потребують забезпечення штучним освітленням.

22 приміщення потребують покращення освітлення.

Такі дії не вимагають великих затрат та ресурсів і можуть бути здійснені у короткотривалій перспективі.

IV. ВИСНОВКИ ТА РЕКОМЕНДАЦІЇ

Загальні результати аудиту фізичної доступності виборчих дільниць для осіб з інвалідністю та інших МГН у Полтавській обл. виявили невтішну ситуацію. Зокрема, більшість об'єктів є недоступними, а належний доступ за всіма складовими (прилегла територія, будівля, приміщення) забезпечено лише на трьох дільницях від загальної кількості (1269 дільниць).

Із загальної кількості 1269 об'єктів, де розташовані виборчі дільниці:

- доступними є лише 3 дільниці;
- 738 виборчих дільниць – недоступні, а отже на 58,15 % дільницях порушено права людей з інвалідністю на участь у виборчому процесі;
- на 528 дільницях (41,60 % від загальної кількості) людина з інвалідністю залежна від сторонньої особи, щоб потрапити на дільницю, а отже не може вільно брати участь у виборчому процесі, чим принижується її людська гідність.

І лише у трьох випадках людина з інвалідністю може почувати себе рівноправною як громадянин та виборець.

У результаті дослідження з'ясовано типові недоліки, які впливають на доступність об'єктів та розташованих на їх базі виборчих дільниць.

Прилегла територія

На прилеглих до будівель, де розміщуються виборчі дільниці, територіях у понад 90 % відсутні місця для паркування автомобілів. Серед наявних – лише на 5 автостоянках розмічені місця для паркування автотранспорту осіб з інвалідністю та у 10 випадках такі місця позначені відповідним дорожнім знаком та Міжнародним символом доступності.

Близько 80 % прилеглих територій потребують пониження висоти бортового каменю в місцях переїзду з тротуарів через проїзну частину, усунення вибоїн та пошкоджень асфальтового покриття.

У разі розміщення будівлі на окремій, відгородженій території входи подекуди мають недостатню ширину хвіртки, є сходи чи пороги, наявні перешкоди у вигляді урни, тумби тощо.

У 10 % випадків на шляхах руху до будівель, де розміщуються виборчі ділянки, є перешкоди у вигляді горизонтальних конструкцій чи таких, що виступають над поверхнею доріжок, гілок рослин.

Рекомендації

Більшість зазначених недоліків прилеглих територій, перелічених вище, можуть бути ліквідовані у **короткостроковій перспективі**, оскільки не вимагають значних фінансових, людських та часових ресурсів:

- резервування місць відповідного розміру для паркування автотранспорту осіб з інвалідністю, їх розмітка та позначення дорожнім знаком разом з Міжнародним символом доступності;
- пониження висоти бортового каменю в місцях переїзду з тротуарів через проїзну частину, усунення вибоїн та пошкоджень асфальтового покриття;
- ліквідація порогів;
- перенесення з шляхів руху урн, тумб та інших малих архітектурних форм;
- ліквідація перешкод у вигляді горизонтальних конструкцій чи таких, що виступають над поверхнею доріжок, гілок рослин на шляхах руху до будівель.

Будівля

Понад 90 % виборчих ділянок, які містяться у будівлях, де при вході є сходи, – потребують відповідного контрастного маркування ребер верхньої та нижньої сходинок.

Понад 50 % входів до будівель потребують обладнання сходів поручнями з обох боків із продовженням по горизонталі як вгору, так і вниз на 30 см.

886 об'єктів, що мають сходи при вході у будівлю, потребують дублювання пандусом відповідного ухилу, обладнаним поручнями з обох боків із встановленими поручнями у двох рівнях та неслизьким покриттям.

У 50 % випадків вхідні двері, що мають прозорі частини, потребують нанесення контрастного маркування для уникнення небезпеки для осіб з порушеннями зору.

Понад 65 % будівель потребують ліквідації порогів або їх пониження.

108 будівель мають предмети-перепони руху на вході (щітка для витирання ніг, фіксатор дверей тощо).

Рекомендації

Значну частину перелічених вище недоліків будівель можливо усунути у **короткостроковій перспективі**, оскільки не вимагають значних зусиль, фінансових затрат та людських ресурсів:

- забезпечення сходів відповідним контрастним маркуванням ребер верхньої та нижньої сходинок як на вході в будівлю, так і всередині на шляху до виборчої ділянки;
- обладнання сходів поручнями з обох боків із продовженням по горизонталі як на вході в будівлю, так і всередині на шляху до виборчої ділянки;
- нанесення контрастного маркування на прозорі частини скляних дверей;
- ліквідація порогів або їх пониження;
- ліквідація предметів-перепон руху на вході (щітка для витирання ніг, фіксатор дверей тощо);
- ліквідація перешкод у вигляді горизонтальних та таких, що виступають над поверхнею підлоги конструкцій, на шляхах руху до приміщень, де розміщено виборчі ділянки;
- огороження ділянок під маршем відкритих сходів чи інших нависаючих елементів усередині будинку розміром у просвіті заввишки до 1,9 м.

Ліквідація певних бар'єрів у будівлях потребує пошуку технічних рішень, фінансових ресурсів, подекуди значних, тому справедливо буде розглядати цей процес у **довгостроковій перспективі**:

- дублювання сходів при вході у будівлю та всередині будівлі, на шляху до виборчої ділянки (в разі розташування на першому поверсі) пандусом відповідного ухилу, обладнаним поруччям з обох боків із встановленими поручнями у двох рівнях та неслизьким покриттям;
- забезпечення засобами переміщення сходами осіб у кріслах колісних (ліфт, піднімальна платформа тощо) на ділянках, що розміщуються не на першому поверсі;
- установа універсальних туалетних кабін загального користування.

Приміщення виборчої ділянки

Близько 95 % виборчих ділянок розташовані на першому поверсі будівлі. На шляхах руху до таких ділянок по вестибюлю та коридорах у 169 випадках є сходи, більшість з яких потребують нанесення контрастного маркування ребер сходинок для осіб з порушенням зору та встановлення перил.

158 будівель потребують дублювання сходів усередині будівлі відповідно обладнаним пандусом.

63 дільниці, які розміщуються не на першому поверсі, потребують забезпечення засобами переміщення сходами осіб у кріслах колісних (ліфт, піднімальна платформа тощо), що є визначальним чинником доступності виборчих дільниць для таких виборців.

На шляхах руху до приміщень, де розміщуються виборчі дільниці, в поодиноких випадках є перешкоди у вигляді горизонтальних і таких, що виступають над поверхнею, конструкцій.

114 об'єктів мають звуження шляхів руху в коридорах та галереях.

16 будівель мають ділянки під маршем відкритих сходів чи інших нависаючих елементів усередині будинку, що потребують огороження для забезпечення безпеки відвідувачів.

Лише в поодиноких випадках у будівлях є універсальні та доступні кабінки туалету загального користування.

На 1254 виборчих дільницях виборці, що пересуваються на візках, не мають можливості скористатись туалетом.

У 145 випадках кабінки туалету взагалі відсутні.

580 приміщень потребують розширення полотна вхідних дверей.

640 приміщень потребують ліквідації порогів на шляху руху.

24 приміщення виборчих дільниць потребують забезпечення штучним освітленням, а ще 22 – покращення освітлення.

Рекомендації

Більшість перелічених вище бар'єрів у приміщеннях виборчих дільниць можливо усунути у **короткостроковій перспективі**, оскільки вони не потребують значних зусиль та фінансових затрат:

- розширення полотна одностулкових та робочої частини двостулкових вхідних дверей;
- ліквідація чи пониження порогів до 2,5 см;
- звільнення дверних отворів від урн, тумб, меблів тощо;
- забезпечення приміщень достатнім штучним освітленням.

Характеристика загальних проблемних питань

Результати даного дослідження окреслили низку проблемних питань, які характерні не лише для Полтавської області, а й для всієї України.

Забезпечення рівних прав та можливостей, у т. ч. виборчих прав для громадян з інвалідністю, на жаль, не є пріоритетом у реалізації державної політики. До сьогодні без активного нагадування з боку громадянського суспільства про потреби людей з інвалідністю органами виконавчої влади та місцевого самоврядування не розглядаються, зокрема, питання виділення цільових коштів на подолання існуючих архітектурних бар'єрів, будівництво пандусів, установалення підйомників чи інших заходів, які торкаються забезпечення фізичної доступності об'єктів та простору загального користування.

Рекомендації

Центральній виборчій комісії:

- на час проведення виборів орендувати приміщення у власників різної форми власності, укладати договори оренди на проведення виборчих заходів з власниками будівель і приміщень, які є доступними для осіб з інвалідністю та інших МГН відповідно до вимог ДБН.

Актуальність заходів у сфері забезпечення умов доступності для людей з інвалідністю визначена низкою законів та нормативно-правових актів України. Стратегії державної політики визначають певну першочерговість пристосування об'єктів. Наприклад, серед закладів освіти, на базі яких працюють виборчі дільниці, є такі, що впроваджують інклюзивну освіту, – отже доступність саме цих закладів мала б бути особливо актуальною і першочерговою.

Результати аудиторських перевірок, які здійснювалися у Полтавській області за участі місцевих посадових осіб у 2014 – 2015 роках⁵, є відмінними від результатів даного дослідження, проведеного безпосередньо особами з інвалідністю – потенційними користувачами послуг та відвідувачами об'єктів. Громадський аудит вкотре підтвердив важливість гасла руху людей з інвалідністю «не робіть для нас без нас», а також доцільність й ефективність тісної взаємодії та співпраці владних і громадських структур на користь всієї громади.

На сьогодні місцеві комітети доступності не наділені достатніми повноваженнями, рішення мають «рекомендаційний характер» і не можуть забезпечувати безумовне виконання ініціатив, доручень чи приписів.

У процесі проведення аудиту з'ясувалася відсутність належної співпраці сільських, селищних і міських установ, закладів, підприємств, організацій, органів місцевого самоврядування та виконавчої влади з архітекторами, проектними інституціями, громадськими організаціями. Про це свідчить те, що близько 90 % наявних пристосувань виконані з порушенням чинних будівельних норм та вимог.

Серед перевірених об'єктів є такі, які були оновлені реконструкцією протягом останніх кількох років, мають сучасні добудови, перебудови тощо. Однак під час будівництва у більшості випадків забезпечення умов доступності замовниками і проектантами проігнороване.

Відповідальність за відсутність архітектурної доступності (з накладенням відчутних штрафних санкцій) та персональна відповідальність сьогодні покладається на проектантів, архітекторів і будівельників. Разом з тим керівники закладів чи власники будівель, які свідомо чи несвідомо (через необізнаність) ігнорують вимоги законів України у частині безбар'єрності, до відповідальності не притягуються – прокуратура у цій площині неактивна, і це є важливим чинником бездіяльності на місцях.

⁵Звіти районних адміністрацій Полтавської області на виконання Розпорядження голови Полтавської обласної державної адміністрації від 08.07.2013 № 307 «Про створення безперешкодного доступу для осіб з обмеженими фізичними можливостями та інших маломобільних груп населення до транспорту, транспортної інфраструктури та вулично-дорожньої мережі».

Серед чинників, які впливають на формування відкритого і доступного для всіх середовища, є необізнаність керівників закладів з питаннями доступності, недосконалість інформаційного простору та роботи ЗМІ. Ініціатив обласного й місцевих комітетів доступності з проведенням навчальних семінарів-тренінгів недостатньо.

Рекомендації

Керівництву Полтавської облдержадміністрації:

- вжити заходів для забезпечення безперешкодного доступу до будівель і приміщень, що належать організаціям та установам, які підпорядковані органам державної влади та місцевого самоврядування.

Підстави:

Конвенція ООН про права людей з інвалідністю: Стаття 9. Доступність. «Для того, щоб надавати людям з інвалідністю можливість вести незалежний спосіб життя та повною мірою брати участь в усіх аспектах життя, держави-учасниці вживають належних заходів для забезпечення інвалідам доступу нарівні з іншими до фізичного оточення, транспорту, інформації та спілкування, включення інформаційно-комунікаційної технології і системи, а також до інших об'єктів та послуг, відкритих для населення, або що надаються населенню як в міських, так і в сільських районах.»

Закон України «Про основи соціальної захищеності інвалідів в Україні»: Стаття 26. «Підприємства, установи та організації зобов'язані створювати умови для безперешкодного доступу інвалідів (у тому числі інвалідів, які використовують засоби пересування та собак-поводирів) до об'єктів фізичного оточення.»

Керівництву Полтавської облдержадміністрації, керівникам органів місцевого самоврядування, міським, селищним та сільським головам:

- взяти до уваги та провести аналіз висновків аудитів доступності будівель і приміщень;
- на підставі висновків аудитів доступності укласти дефектні акти з метою визначення видів та обсягу ремонтно-будівельних робіт для забезпечення доступності конкретних об'єктів відповідно до вимог державних будівельних норм, зокрема В.2.2-17:2006 Доступність будівель і споруд для МГН;
- визначити пріоритети та на їх основі укласти план-графік виконання ремонтно-будівельних робіт на 2016-й та наступні роки;
- на підставі дефектних актів та плану-графіка щороку передбачати кошти в місцевих бюджетах;
- проводити постійно моніторинг доступності будівель і приміщень для осіб з інвалідністю та інших МГН;
- залучати представників місцевих комітетів доступності, зокрема організацій осіб з інвалідністю, до проведення аудитів доступності та моніторингу.

Усі перелічені об'єктивні і суб'єктивні чинники у сукупності є істотною перешкодою для подолання бар'єрів, що існують як в площині архітектурної доступності будівель і споруд, так і в свідомості посадових осіб, керівників установ та закладів, фахівців, пересічних громадян.

Результати даного дослідження можуть стати технічною допомогою Полтавській облдержадміністрації, органам виконавчої влади та місцевого самоврядування області для формування стратегічних планів на найближчі роки щодо покращення стану доступності об'єктів та споруд громадського користування, зокрема тих, де розташовані виборчі дільниці.

Анкети обстеження доступності об'єктів з виявленими недоліками та практичними рекомендаціями щодо їх усунення є базовим матеріалом для забезпечення позитивних змін уже в короткостроковій перспективі.

Аналіз характеристик виборчих дільниць надає змогу запропонувати обласній та місцевим адміністраціям можливі етапи зосередження зусиль щодо забезпечення архітектурної доступності виборчих дільниць для осіб з інвалідністю та інших МГН. Зокрема, на підставі географії розташування різних за розміром виборчих дільниць у різних за величиною населених пунктах і відповідно до власника/балансоутримувача об'єкта.

<i>Рекомендації</i>			
Етапи забезпечення архітектурної доступності виборчих дільниць			
	Перший етап	Другий етап	Третій етап
За ознакою власника/ балансоутримувача	Великі та середні виборчі дільниці на базі освітянських закладів	Великі та середні виборчі дільниці на базі закладів культури та органів влади	Великі та середні виборчі дільниці на базі територіальних центрів управління соціального захисту, охорони здоров'я, інших організацій і служб та приватних підприємств
За ознакою населеного пункту	Великі виборчі дільниці, що працюють у містах районного та обласного значення, виборчі дільниці середнього розміру в сільських населених пунктах	Дільниці середнього розміру у містах, та великі дільниці в селах	Малі виборчі дільниці на об'єктах, що містяться в селах

Впровадження даного проекту у Полтавській області стало певним експериментом і, разом з тим, можливою версією для його подальшої реалізації в інших регіонах України.



АНКЕТА

визначення доступності будівель і приміщень виборчих дільниць з урахуванням потреб осіб з інвалідністю та інших маломобільних груп населення (МГН)

Дата проведення аудиту доступності: 26.01.2016
 Номер виборчої дільниці: № 530583
 Розмір об'єкта: велика в/дільниця
 (необхідне підкреслити або зазначити)

Назва об'єкта, де розташовується виборча дільниця: Школа
 Власник об'єкта: управління освіти; управління культури; управління соціального захисту населення; управління охорони здоров'я; органи влади; інше
 Відділ освіти Миргородської райдержадміністрації
 (балансоутримувач/відомче підпорядкування, необхідне підкреслити або зазначити)

Адреса: вдл. Шевченка, 5, смт Ромодан, Миргородський район, Полтавська область, 37650
 Телефон: _____
 Факс: _____
 Електронна адреса: _____

ІПБ і посада керівника установи, в якій проводиться аудит: Дорогань Володимир Петрович, виконуючий обов'язки начальника відділу освіти райдержадміністрації
 Телефон: _____

ІПБ і посада уповноваженого від установи, в якій проводиться аудит: Назаренко Ірина Володимирівна, інженер з експлуатації будівель і споруд відділу освіти райдержадміністрації
 Телефон: _____

ІПБ осіб, представників від громадськості, які проводили аудит доступності:
Загородня Любов Іванівна
 тел. _____
Бобур Тамара Іванівна
 тел. _____

ВИСНОВОК:

І. Прилегла територія біля об'єкта є (підкреслити):

Доступна	Доступна частково	Доступна частково	Недоступна
----------	-------------------	-------------------	------------

Вказати недоліки: біля будівлі не передбачена автостоянка, в тому числі з розміченими місцями для паркування автотранспорту осіб з інвалідністю

II. Будівля є (підкреслити):

Доступна	Доступна частково	Доступна	Недоступна
----------	-------------------	----------	------------

Вказати недоліки:

- сходинок входу різні по висоті,
- не проведене маркування ребер сходинок дезорієнтує осіб з порушенням зору,
- відсутні поруччя біля сходів,
- пандус не відповідає нормативним вимогам, ухил пандусу 1 : 4,
- робоча частина двоступінчатих вхідних дверей відчиняється на сторону пандуса, що перешкоджає руху всередину будівлі,
- вхідні двері тамбура мають ширину 75 см,
- на вхідних дверях поріг заввишки 6 см,
- приміщення не обладнане універсальною кабінною туалету загального користування

III. Приміщення виборчої дільниці є (підкреслити):

Доступне	Доступне частково	Доступне	Недоступне
----------	-------------------	----------	------------

Вказати недоліки:

- до приміщення дільниці не забезпечено вільний доступ

ВИМОГИ / ПРОПОЗИЦІЇ:

І. Прилегла територія:





1. При капітальному ремонті біля будівлі школи обладнати автостоянку з розміченими місцями для паркування автотранспорту осіб з інвалідністю
2. _____





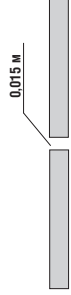

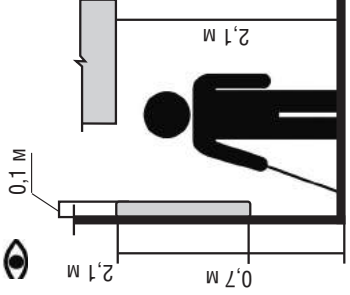
II. Будівля:

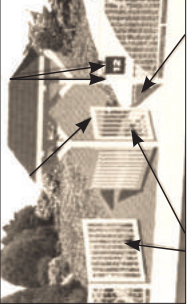

- Вхідна група: сходинок на ганку виконати однієї висоти, провести маркування ребер верхньої та нижньої сходинок для осіб з порушенням зору, обладнати сходи перилами з обох боків, перенавісати робочу частину двоступінчатих вхідних дверей
- Пандус: привести пандус входу в будівлю до нормативних вимог
- Вестибюль: доступний
- Санвузли: в приміщенні школи обладнати універсальну кабінку туалету загального користування
- Шляхи руху всередині будівлі: доступні

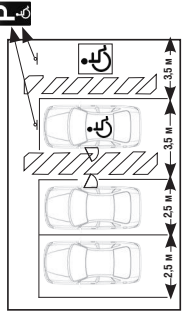

III. Приміщення виборчої дільниці:

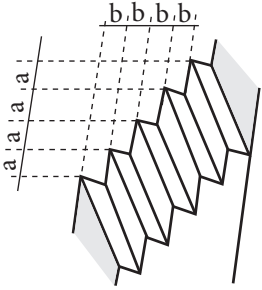

--	--

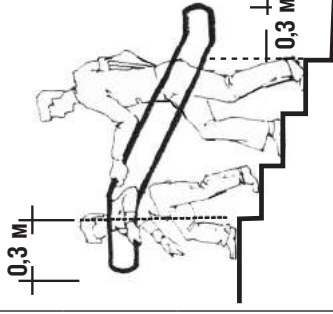
Вимоги нормативного документа	Малюнок відповідно до ДБН	Фотофіксація	Вимоги ДБН дотримано?		Ступінь впливу на доступність об'єкта		
			Так	Ні	Доступно	Частково доступно	Недоступно
I. Прилегла територія. Загальні вимоги до земельних ділянок							
<p>Тротуари та пішохідні доріжки мають рівне покриття, без бар'єрів і перешкод, вибоїн тощо. (Покриття з бетонних плит повинно бути рівним, а товщина швів між плитами – не більше 0,015 м). <i>Примітка: через погодні умови визначити відповідність до вимог прилеглої території неможливо</i></p>			-	-	-	-	-
<p>1.</p>							
<p>Троїстя з тротуарів через проїзну частину плавні, без бордюрів, з ухилами не більше 1 : 12. (Висота бортового каменю в місцях перетину тротуару з проїзною частиною не повинна перевищувати 0,04 м). <i>Примітка: через погодні умови визначити відповідність до вимог прилеглої території неможливо</i></p>			-	-	-	-	-
<p>2.</p>							
<p>Відсутність перешкод на шляхах руху по прилеглий території 3.1. Відстань до горизонтальних конструкцій або гілок рослин над шляхами руху становить мінімум 2,1 м. 3.2. Відстань від поверхні доріжки до конструкцій, що виступають над нею, або гілок рослин становить мінімум 0,7 м. 3.3. Конструкції або гілки рослин не виступають на шляхи руху більше ніж на 0,1 м. <i>Примітки: перешкоди на шляху руху відсутні</i></p>			+	+	+	+	+
<p>3.</p>							

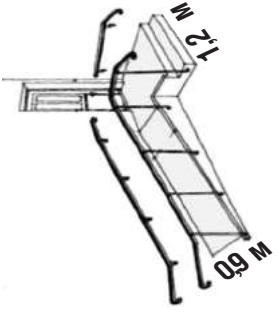
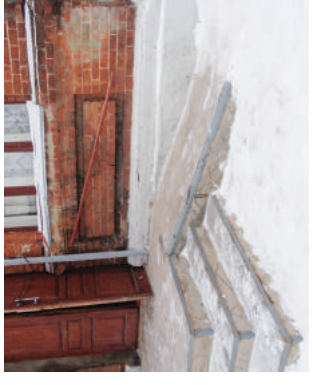
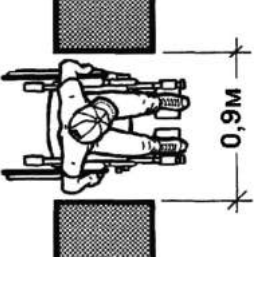
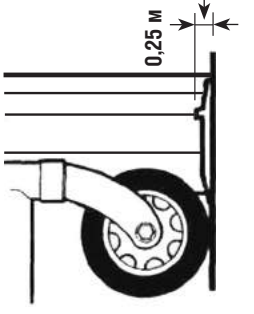

4.	<p>Якщо будівля на окремих, відгородженій території чи відповідає вхід таким вимогам:</p> <p>4.1. Ширина хвіртки мінімум 90 см?</p> <p>4.2. Відсутні сходи чи пороги?</p> <p>4.3. Відсутні перешкоди у вигляді урни, тумби тощо?</p> <p><i>Примітка: ширина хвіртки понад 1,23 м, сходи чи пороги, а також урни, тумби відсутні</i></p>			+		+		
5.	<p>Зона паркування</p> <p>5.1. Біля будівлі виділено місця для паркування автомобілів?</p> <p>5.2. На цій автостоянці розмічено місця для паркування автотранспорту осіб з інвалідністю?</p> <p>5.3. Місця для паркування автотранспорту осіб з інвалідністю позначено знаками, прийнятими в міжнародній практиці: дорожнього знаку 5.38 «Місце для стоянки»:  разом з позначенням «Міжнародний символ доступності» (МСД) </p> <p><i>Примітка: зона паркування (місця для паркування автомобілів) біля будівлі не передбачена</i></p>			-	-	-	-	-

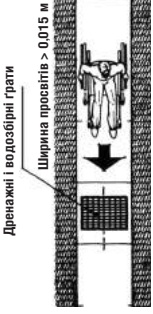
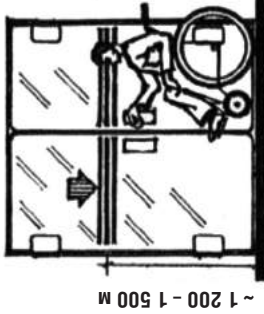
Вимоги нормативного документа	Малюнок відповідно до ДБН	Фотофіксація	Вимоги ДБН дотримано?		Ступінь впливу на доступність об'єкта		
			Так	Ні	Доступно	Частково доступно	Недоступно
II. Будівля і приміщення							
Вхід до будівлі							
6. Сходи зовнішні 6.1. Сходинок однакові по висоті. 6.2. Наявне маркування ребер верхньої та нижньої сходинок для осіб з порушенням зору? <i>Примітка: верхня сходинок 18 см, решта – 15 см, маркування ребер верхньої та нижньої сходинок для осіб з порушенням зору відсутнє</i>			+	+		+	
Поручні при зовнішніх сходах 6.3. Чи є поручні біля сходів? 6.4. Поручні мають продовження по горизонталі як вгору, так і вниз на 30 см? 6.5. Поручні розташовані з обох боків? 6.6. Якщо ширина сходів перевищує 2,5 м, є розділові поручні? <i>Примітка: поручні біля сходів відсутні</i>			-	-	-	-	-

	<p>Пандус. Якщо при вході є сходи, то сходи повинні дублюватися пандусами/ухил 1 : 12</p> <p>7.1. Наявний пандус.</p> <p>7.2. Ухил пандуса відповідає нормативам.</p> <p><i>Примітка: наявний пандус з центрального входу школи,</i> $H = 0,48 \text{ м}, L = 2,1 \text{ м}, B = 0,8 \text{ м}, \text{ухил пандуса } 1 : 4$</p> <p>7.3. На пандусі є поруччя перил.</p> <p>7.4. Перила встановлені з обох боків пандуса.</p> <p>7.5. Поруччя перил встановлено у двох рівнях на висоті 70 см і 90 см.</p> <p>7.6. Поруччя мають подовження по горизонталі як вгору, так і вниз на 30 см.</p> <p><i>Примітка: поруччя на пандусі встановлені з одного боку на висоті 72 см</i></p>						
<p>8.</p>	<p>Вхідна група. Тамбур</p> <p>Двері</p> <p>8.1. Якщо вхідні двері одинарні, ширина дверного полотна становить мінімум 90 см.</p> <p>8.2. Якщо вхідні двері є двостулчасті, ширина робочої частини дверей становить мінімум 80 см.</p> <p><i>Примітка: ширина робочої частини двостулчастих вхідних дверей 75 см, в тамбури – 75 см, за потреби відкриваються обидві частини дверей</i></p> <p>8.3. Пороги в дверях не перевищують 2,5 см (найкраще, коли пороги відсутні)</p> <p><i>Примітка: висота порога 6 см</i></p>	 					

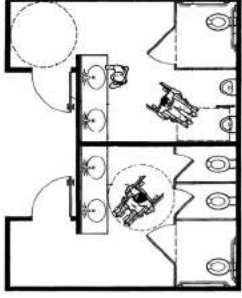
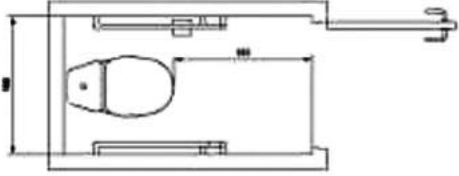

	Вимоги нормативного документа	Малюнок відповідно до ДБН	Фотофіксація	Вимоги ДБН дотримано?		Ступінь впливу на доступність об'єкта		
				Так	Ні	Доступно	Частково доступно	Недоступно
	<p>8.4. Різноманітні предмети (наприклад, щітка для витирання ніг, фіксатор дверей) не повинні бути перешкодою для перехожих, особливо для МГН. Це важливо у разі евакуації при надзвичайних ситуаціях.</p> <p>Дренажні та водозбірні ґрати в підлозі тамбурів або вхідних площадок повинні встановлюватися урівень з поверхнею покриття підлоги.</p> <p><i>Примітка: в тамбури перепони для перехожих відсутні</i></p>			+	+			
	<p>8.5. На прозорій частині дверей нанесено контрастне маркування.</p> <p><i>Примітка: відсутні двері з прозорою частиною</i></p>			-	-			
9.		Вестибюль						
	<p>9.1. У вестибюлі є сходи (якщо сходи є, вказати кількість сходинок у промаркованій колонці)</p> <p><i>Примітка: у вестибюлі сходи відсутні</i></p>			-	-	-	-	-
	<p>9.2. Найявне контрастне маркування ребер сходинок.</p> <p><i>Примітка:</i> _____</p>			-	-	-	-	-

	<p>9.3. На сходах встановлені поручні. <i>Примітки:</i></p> <p>9.4. Перила на сходах встановлені з обох боків. <i>Примітки:</i></p> <p>9.5. Сходи дубльовані пандусом. <i>Примітки:</i></p> <p>9.6. Пандус обладнаний перилами. <i>Примітки:</i></p>			-	-	-	-	-
10.	<p>Відсутність перешкод на шляхах руху усередині будівлі від тамбура до приміщення, де розміщено виборчу дільницю</p> <p>10.1. Відстань до горизонтальних конструкцій або гілок рослин над шляхами руху становить 2,1 м. <i>Примітка: відстані нормативні</i></p> <p>10.2. Відстань від підлоги до конструкцій, що виступають над нею, або гілок рослин становить не більше 0,7 м. <i>Примітка: відстані нормативні</i></p> <p>10.3. Конструкції або гілки рослин не виступають на шляхи руху більше ніж на 0,1 м. <i>Примітка: відстані нормативні</i></p> <p>10.4. Шляхи руху в коридорах, приміщеннях, галереях тощо вільні, ширина становить не менше 1,8 м. <i>Примітка: відстані нормативні</i></p> <p>10.5. Ділянки під маршем відкритих сходів чи інших нависаючих елементів усередині будинку мають розмір у просвіті заввишки менше 1,9 м. <i>Примітка: ділянки під маршем відсутні</i></p> <p>10.6. Ділянки під маршем відкритих сходів чи інших нависаючих елементів усередині будинку, що мають розмір у просвіті заввишки менше 1,9 м, огорожені. <i>Примітка: ділянки під маршем відсутні</i></p>			+	+	+	+	-

	Вимоги нормативного документа	Малюнок відповідно до ДБН	Фотофіксація	Вимоги ДБН дотримано?		Ступінь впливу на доступність об'єкту		
				Так	Ні	Доступно	Частково доступно	Недоступно
Санітарно-гігієнічні приміщення								
11.	<p>Наявність доступного для МГН туалету</p> <p>11.1. Наявна універсальна кабіна. <i>Пояснення.</i> Універсальна кабіна туалету загального користування повинна мати розміри в плані не менше: ширина – 1,65 м, глибина – 1,8 м. Унітаз має бути обладнано поручнями. <i>Примітка: універсальна кабіна туалету загального користування відсутня</i></p> <p>11.2. Наявна доступна (амбулаторна) туалетна кабіна. <i>Пояснення.</i> Доступна (амбулаторна) кабіна загального користування повинна мати розміри в плані не менше: ширина – 0,9 м, глибина (відстань від унітаза до дверей) – 0,9 м, ширина дверей – 0,8 м, двері відчиняються назовні. Унітаз має бути обладнано поручнями. <i>Примітка: амбулаторна кабіна загального користування розташована на першому поверсі, ширина дверей 70 см, поріг на вхідних дверях 4 см, унітаз поручнями не обладнано</i></p>	 		-	-	-	-	-
				Так	Ні	Доступно	Частково доступно	Недоступно
				-	-	-	-	-
				-	+	-	-	+

III. Виборча ділянка

<p>11.</p> <p>Виборча ділянка розташована на поверсі (необхідно вказати фактичний номер поверху в промаркованому віконечку)</p> <p><i>Виборча ділянка розташована на першому поверсі у вестибюлі школи</i></p>		<p style="text-align: center;">1</p>			
<p>12.</p> <p>Якщо виборча ділянка розташована на поверхах вище першого:</p> <p>12.1. Чи є в будівлі ліфт?</p> <p>12.2. Чи є в будівлі підйомна платформа?</p> <p>12.3. Чи є в будівлі інші технічні засоби переміщення сходами осіб у кріслах колісних? <i>Примітки:</i> _____</p>			<p style="text-align: center;">-</p> <p style="text-align: center;">-</p> <p style="text-align: center;">-</p> <p style="text-align: center;">-</p>	<p style="text-align: center;">-</p> <p style="text-align: center;">-</p> <p style="text-align: center;">-</p> <p style="text-align: center;">-</p>	<p style="text-align: center;">-</p> <p style="text-align: center;">-</p> <p style="text-align: center;">-</p> <p style="text-align: center;">-</p>
<p>13.</p> <p>Кількість виборчих діляниць у будівлі (зазначте фактичну кількість виборчих діляниць у промаркованому віконечку)</p>		<p style="text-align: center;">1</p>			
<p>14.</p> <p>Вхідні двері в приміщення виборчої ділянки 14.1. Якщо вхідні двері одинарні, чи становить ширина дверного полотна мінімум 85 см?</p>			<p style="text-align: center;">-</p>	<p style="text-align: center;">-</p>	<p style="text-align: center;">-</p>

Вимоги нормативного документа	Малюнок відповідно до ДБН	Фотофіксація	Вимоги ДБН дотримано?		Ступінь впливу на доступність об'єкта			
			Так	Ні	Доступно	Частково доступно	Недоступно	
<p>14.2. Якщо вхідні двері є двостулчасті, чи становить ширина робочої частини дверей мінімум 80 см? <i>Примітка: ширина робочої частини двостулчастих дверей 63 см, за потреби відчиняються обидві частини дверей</i></p> <p>14.3. Висота порогів у дверях не перевищує 2,5 см (найкраще, коли пороги відсутні) <i>Примітка: висота порогів 3 см</i></p> <p>14.4. Перешкоди у дверному отворі у вигляді урни, тумби, меблів тощо відсутні. <i>Примітка: перешкоди відсутні</i></p>			+	+		+		
<p>Чи достатнє штучне освітлення у приміщенні, де розташована виборча дільниця? <i>Примітка: штучне освітлення достатнє</i></p>			+			+		
15.								

Реєстр виборчих дільниць Полтавської області
(Державний реєстр виборців www.dr.gov.ua)

Полтавська область – Відділ ведення ДРВ Великобагачанської РДА		
Номер п/п	Номер дільниці	Адреса приміщення для голосування (місцезнаходження) / Адреса дільничної виборчої комісії
1	530001	пров. Леніна, 5, смт Велика Багачка, Великобагачанський р-н, Полтавська обл., 38300 (школа, коридор)
2	530002	вул. Леніна, 22, смт Велика Багачка, Великобагачанський р-н, Полтавська обл., 38300 (школа мистецтв, актовий зал)
3	530003	вул. Миру, 57Б, с. Бутова Долина, Великобагачанський р-н, Полтавська обл., 38300 (нежитлова будівля «ПП Довіра 1», кім. 2)
4	530004	вул. Леніна, 13, с. Довгалівка, Великобагачанський р-н, Полтавська обл., 38305 (Довгалівська школа, коридор)
5	530005	пров. Щорса, 1, с. Байрак, Великобагачанський р-н, Полтавська обл., 38305 (приміщення Байрацької ЗОШ I – III ступенів)
6	530006	пров. Леніна, 14, с. Затон, Великобагачанський р-н, Полтавська обл., 38300 (фельдшерсько-акушерський пункт, каб. 2)
7	530007	вул. Жовтнева, 2А, с. Багачка Перша, Великобагачанський р-н, Полтавська обл., 38330 (школа, коридор)
8	530008	вул. Комарова, 16, с. Пушкареве, Великобагачанський р-н, Полтавська обл., 38330 (фельдшерсько-акушерський пункт, кім. 2)
9	530009	вул. Щорса, 20, с. Семенівка, Великобагачанський р-н, Полтавська обл., 38331 (школа, коридор)
10	530010	вул. Станіслава Горєва, 27, смт Гоголеве, Великобагачанський р-н, Полтавська обл., 38310 (будинок культури, приміщення для засідань)
11	530011	вул. Леніна, 2, с. Балаклія, Великобагачанський р-н, Полтавська обл., 38334 (школа, коридор)
12	530012	вул. Леніна, 9, с. Білоцерківка, Великобагачанський р-н, Полтавська обл., 38340 (школа, коридор)
13	530013	вул. Гоголя, 39, с. Красногорівка, Великобагачанський р-н, Полтавська обл., 38341 (школа, коридор)
14	530014	вул. Леніна, 22, с. Дзюбівщина, Великобагачанський р-н, Полтавська обл., 38341 (фельдшерсько-акушерський пункт, кім. 2)
15	530015	вул. Перемоги, 39, с. Бірки, Великобагачанський р-н, Полтавська обл., 38342 (школа, коридор)
16	530016	вул. Леніна, 112А, с. Кротівщина, Великобагачанський р-н, Полтавська обл., 38321 (будинок культури, приміщення для засідань)
17	530017	вул. Калініна, 15, с. Мостовіщина, Великобагачанський р-н, Полтавська обл., 38351 (клуб, приміщення для засідань)
18	530018	вул. Шкільна, 4А, с. Попове, Великобагачанський р-н, Полтавська обл., 38352 (клуб, приміщення для засідань)
19	530019	вул. Леніна, 36А, с. Корнієнки, Великобагачанський р-н, Полтавська обл., 38350 (клуб, приміщення для засідань)
20	530020	вул. Першотравнева, 1, с. Матяшівка, Великобагачанський р-н, Полтавська обл., 38314 (школа, коридор)
21	530021	вул. Шкільна, 3, с. Михайлівка, Великобагачанський р-н, Полтавська обл., 38312 (школа, коридор)
22	530022	вул. Котляревського, 2, с. Мар'янське, Великобагачанський р-н, Полтавська обл., 38313 (школа, коридор)
23	530023	вул. Шкільна, 1, с. Остап'є, Великобагачанський р-н, Полтавська обл., 38354 (кім. 1)
24	530024	вул. Леніна, 38, с. Поділ, Великобагачанський р-н, Полтавська обл., 38343 (школа, коридор)
25	530025	вул. Ворошилова, 55, с. Огірівка, Великобагачанський р-н, Полтавська обл., 38343 (клуб, приміщення для засідань)
26	530026	вул. Шкільна, 1, с. Радивонівка, Великобагачанський р-н, Полтавська обл., 38333 (школа, коридор)
27	530027	вул. Шевченка, 40, с. Кравченки, Великобагачанський р-н, Полтавська обл., 38353 (фельдшерсько-акушерський пункт, каб. 2)
28	530028	вул. Зелена, 18, с. Рокита, Великобагачанський р-н, Полтавська обл., 38353 (школа, коридор)
29	530029	вул. Комарова, 3, с. Степанівка, Великобагачанський р-н, Полтавська обл., 38332 (школа, коридор)
30	530030	вул. Шевченка, 2, с. Устивиця, Великобагачанський р-н, Полтавська обл., 38315 (школа, коридор)
31	530031	вул. Чкалова, 3А, с. Суржки, Великобагачанський р-н, Полтавська обл., 38320 (сільський клуб, приміщення для засідань)
32	530032	вул. Карла Маркса, 17, с. Широка Долина, Великобагачанський р-н, Полтавська обл., 38320 (будинок культури, приміщення для засідань)
33	530033	вул. Леніна, 19, с. Бехтерщина, Великобагачанський р-н, Полтавська обл., 38320 (сільський клуб, приміщення для засідань)
34	530034	вул. Леніна, 18, с. Якимове, Великобагачанський р-н, Полтавська обл., 38322 (будинок культури, каб. 1)
35	530035	вул. Хрущинського, 11, с. Балюки, Великобагачанський р-н, Полтавська обл., 38322 (школа, коридор)
Полтавська область – Відділ ведення ДРВ Гадяцької РДА		
36	530036	вул. Гетьманська, 35, м. Гадяч, Полтавська обл., 37300 (гімназія № 1, фойє)
37	530037	пл. Соборна, 9, м. Гадяч, Полтавська обл., 37300 (училище культури, танцювальний зал)
38	530038	вул. Українки Лесі, 8, м. Гадяч, Полтавська обл., 37300 (школа № 2, спортивний зал)
39	530039	вул. Степаненка, 41, м. Гадяч, Полтавська обл., 37300 (школа № 3, спортивний зал)
40	530040	вул. 50 років Жовтня, 88, м. Гадяч, Полтавська обл., 37300 (професійний аграрний ліцей, навчальний клас)
41	530041	вул. Драгоманова, 16, м. Гадяч, Полтавська обл., 37300 (гуртожиток училища культури, актова зала)
42	530042	вул. Тельмана, 29, м. Гадяч, Полтавська обл., 37300 (Інститут бджільництва імені П. І. Прокоповича, фойє)
43	530043	вул. Швидкого, 2, м. Гадяч, Полтавська обл., 37300 (школа № 4, фойє)
44	530044	вул. 50 років Жовтня, 17А, м. Гадяч, Полтавська обл., 37300 (гуртожиток, актова зала)
45	530045	вул. Кіндратенка, 25, м. Гадяч, Полтавська обл., 37300 (ВАТ «АТП-15337», актова зала)
46	530046	вул. Героїв Майдану, 5, м. Гадяч, Полтавська обл., 37300 (територіальний центр соціального обслуговування, актова зала)
47	530047	вул. Вокзальна, 1, м. Гадяч, Полтавська обл., 37300 (районна спілка споживчих товариств, актова зала)
48	530048	вул. Гагаріна, 4А, с. Березова Лука, Гадяцький р-н, Полтавська обл., 37342 (школа, хол)

49	530049	пл. 40-річчя Перемоги, 3, с. Біленченківка, Гадяцький р-н, Полтавська обл., 37306 (школа, хол)
50	530050	вул. ім. Комарова, 38, с. Осняги, Гадяцький р-н, Полтавська обл., 37306 (школа, хол)
51	530051	вул. Леніна, 50, с. Бобрик, Гадяцький р-н, Полтавська обл., 37360 (Бобрицька сільська рада, зал засідань)
52	530052	вул. Жовтнева, 32, с. Великі Будища, Гадяцький р-н, Полтавська обл., 37320 (школа, спортивний зал)
53	530053	вул. Шкільна, 1, с. Вельбівка, Гадяцький р-н, Полтавська обл., 37350 (школа, хол)
54	530054	вул. Зарічна, 15, с. Тепле, Гадяцький р-н, Полтавська обл., 37351 (приміщення колишньої школи, класна кімната)
55	530055	вул. Васюти, 57, с. Веприк, Гадяцький р-н, Полтавська обл., 37362 (школа, актова зала)
56	530056	вул. Сумська, 31, с. Гречанівка, Гадяцький р-н, Полтавська обл., 37310 (школа, класна кімната)
57	530057	вул. Клубна, 2, с. Качанове, Гадяцький р-н, Полтавська обл., 37331 (школа, спортивний зал)
58	530058	вул. Миру, 26, с. Красна Лука, Гадяцький р-н, Полтавська обл., 37315 (сільський будинок культури, фойє)
59	530059	вул. Незалежності, 2, с. Хитці, Гадяцький р-н, Полтавська обл., 37371 (школа, фойє)
60	530060	пров. Дзержинського, 3, с. Краснознаменка, Гадяцький р-н, Полтавська обл., 37332 (школа, спортивний зал)
61	530061	вул. Шкільна, 12, с. Лободине, Гадяцький р-н, Полтавська обл., 37332 (контора СТОВ «Лободіно», зал засідань)
62	530062	вул. Шкільна, 10, с. Книшівка, Гадяцький р-н, Полтавська обл., 37322 (школа, спортивний зал)
63	530063	вул. Червоноармійська, 11, с. Броварки, Гадяцький р-н, Полтавська обл., 37324 (сільський клуб, зал)
64	530064	вул. Кірова, 44, с. Лисівка, Гадяцький р-н, Полтавська обл., 37344 (фельдшерсько-акушерський пункт, хол)
65	530065	вул. Набережна, 1, с. Млини, Гадяцький р-н, Полтавська обл., 37344 (сільський клуб, зал)
66	530066	вул. Центральна, 49, с. Мала Обухівка, Гадяцький р-н, Полтавська обл., 37344 (фельдшерсько-акушерський пункт, хол)
67	530067	вул. Дружби, 59, с. Лютенька, Гадяцький р-н, Полтавська обл., 37353 (сільський будинок культури, фойє)
68	530068	вул. Дружби, 61, с. Лютенька, Гадяцький р-н, Полтавська обл., 37353 (школа, фойє)
69	530069	вул. Роменська, 27, с. Мала Побиванка, Гадяцький р-н, Полтавська обл., 37311 (сільський будинок культури, фойє)
70	530070	пл. Перемоги, 3, с. Мартинівка, Гадяцький р-н, Полтавська обл., 37361 (сільський будинок культури, фойє, 2-й поверх)
71	530071	вул. Жовтнева, 17, с. Петрівка-Роменська, Гадяцький р-н, Полтавська обл., 37333 (школа, хол)
72	530072	вул. Леніна, 6, с. Петрівка-Роменська, Гадяцький р-н, Полтавська обл., 37333 (сільський будинок культури, глядацький зал)
73	530073	вул. Леніна, 33, с. Плішивець, Гадяцький р-н, Полтавська обл., 37323 (школа, хол)
74	530074	вул. Леніна, 67А, с. Рашівка, Гадяцький р-н, Полтавська обл., 37343 (сільський будинок культури, фойє)
75	530075	вул. Леніна, 63, с. Римарівка, Гадяцький р-н, Полтавська обл., 37314 (школа, фойє)
76	530076	вул. Леніна, 21, с. Розбишівка, Гадяцький р-н, Полтавська обл., 37330 (школа, фойє)
77	530077	вул. Леніна, 27, с. Ручки, Гадяцький р-н, Полтавська обл., 37336 (сільський будинок культури, фойє)
78	530078	пл. Леніна, 9, с. Сари, Гадяцький р-н, Полтавська обл., 37340 (сільський будинок культури, фойє)
79	530079	вул. Жданова, 32, с. Сари, Гадяцький р-н, Полтавська обл., 37340 (сільський клуб, зал)
80	530080	пров. Шкільний, 5, с. Малі Будища, Гадяцький р-н, Полтавська обл., 37340 (сільський клуб, зал)
81	530081	вул. Леніна, 55, с. Сватки, Гадяцький р-н, Полтавська обл., 37312 (сільський будинок культури, зал)
82	530082	вул. Комуністична, 19, с. Бірки, Гадяцький р-н, Полтавська обл., 37313 (школа, хол)
83	530083	вул. Леніна, 64, с. Середняки, Гадяцький р-н, Полтавська обл., 37334 (Середняківська сільська рада, актова зала)
84	530084	вул. Перемоги, 34, с. Коновалове, Гадяцький р-н, Полтавська обл., 37334 (сільський клуб, фойє)
85	530085	вул. Леніна, 107, с. Соснівка, Гадяцький р-н, Полтавська обл., 37352 (школа, спортивний зал)
86	530086	вул. Першотравнева, 3, с. Харківці, Гадяцький р-н, Полтавська обл., 37341 (сільський будинок культури, фойє)
87	530087	вул. Гагаріна, 4А, с. Круглик, Гадяцький р-н, Полтавська обл., 37341 (приміщення колишньої школи, класна кімната)
88	530088	вул. Ватутіна, 6, с. Ціпки, Гадяцький р-н, Полтавська обл., 37321 (школа, спортивний зал)
Полтавська область – Відділ ведення ДРВ Глобинської РДА		
89	530089	вул. Г. Красnodону, 2А, м. Глобине, Глобинський р-н, Полтавська обл., 39000 (школа № 5, фойє)
90	530090	вул. К. Маркса, 186, м. Глобине, Глобинський р-н, Полтавська обл., 39000 (приміщення райспоживспілки, актовий зал)
91	530091	вул. Леніна, 82, м. Глобине, Глобинський р-н, Полтавська обл., 39000 (школа № 4, фойє)
92	530092	вул. Леніна, 240, м. Глобине, Глобинський р-н, Полтавська обл., 39000 (гімназія № 1, хореографічний клас)
93	530093	вул. Гагаріна, 16, м. Глобине, Глобинський р-н, Полтавська обл., 39000 (школа № 3, фойє)
94	530094	вул. Шкільна, 3, с. Шепелівка, Глобинський р-н, Полтавська обл., 39007 (школа, фойє)
95	530095	пров. Шкільний, 4, с. Новомосковське, Глобинський р-н, Полтавська обл., 39008 (школа, с. Новомосковське, фойє)
96	530096	вул. Комсомольська, 2/80, смт Градизьк, Глобинський р-н, Полтавська обл., 39070 (селищний будинок культури, фойє)
97	530097	вул. Гвардійська, 71А, смт Градизьк, Глобинський р-н, Полтавська обл., 39070 (лікарня, актовий зал)
98	530098	вул. Київська, 48, смт Градизьк, Глобинський р-н, Полтавська обл., 39070 (зональний будинок культури, фойє)
99	530099	вул. Леніна, 41, с. Устимівка, Глобинський р-н, Полтавська обл., 39074 (школа, фойє)
100	530100	вул. Леніна, 23, с. Бабичівка, Глобинський р-н, Полтавська обл., 39073 (школа, спортивний зал)
101	530101	вул. Леніна, 13, с. Бориси, Глобинський р-н, Полтавська обл., 39046 (сільський клуб, фойє)
102	530102	вул. Гагаріна, 27, с. Броварки, Глобинський р-н, Полтавська обл., 39026 (сільський будинок культури, фойє)
103	530103	вул. Леніна, 35, с. Петрашівка, Глобинський р-н, Полтавська обл., 39026 (сільський клуб, фойє)

104	530104	вул. Жовтнева, 15, с. Кириаківка, Глобинський р-н, Полтавська обл., 39027 (сільський клуб, актовий зал)
105	530105	вул. Жовтнева, 28Б, с. Бугаївка, Глобинський р-н, Полтавська обл., 39023 (сільський будинок культури, фойє)
106	530106	вул. Б. Хмельницького, 1, с. Горби, Глобинський р-н, Полтавська обл., 39024 (сільський будинок культури, фойє)
107	530107	вул. Леніна, 39Б, с. Гриньки, Глобинський р-н, Полтавська обл., 39022 (сільський будинок культури, фойє)
108	530108	вул. Пролетарська, 4, с. Жуки, Глобинський р-н, Полтавська обл., 39025 (контора товариства з обмеженою відповідальністю «Лан-Агро», актовий зал)
109	530109	вул. Нагірна, 2, с. Заможне, Глобинський р-н, Полтавська обл., 39035 (адмінбудинок товариства з обмеженою відповідальністю «Юнігрейн», каб. 1, 2)
110	530110	вул. Леніна, 45, с. Землянки, Глобинський р-н, Полтавська обл., 39013 (сільський клуб, фойє)
111	530111	вул. Леніна, 9, с. Малинівка, Глобинський р-н, Полтавська обл., 39013 (школа, каб. 1)
112	530112	вул. Радянська, 22, с. Радалівка, Глобинський р-н, Полтавська обл., 39014 (сільський клуб, фойє)
113	530113	вул. Леніна, 28, с. Зубані, Глобинський р-н, Полтавська обл., 39010 (Зубанівська школа, каб. 1, 2)
114	530114	вул. Леніна, 36, с. Романівка, Глобинський р-н, Полтавська обл., 39011 (школа, каб. 2)
115	530115	вул. Леніна, 6, с. Іванове Селище, Глобинський р-н, Полтавська обл., 39012 (сільський будинок культури, фойє)
116	530116	вул. Шкільна, 60, с. Весела Долина, Глобинський р-н, Полтавська обл., 39033 (школа, спортивний зал)
117	530117	вул. Леніна, 22/141, с. Великі Кринки, Глобинський р-н, Полтавська обл., 39032 (зональний будинок культури, фойє)
118	530118	вул. Паризької Комуни, 1А, с. Великі Кринки, Глобинський р-н, Полтавська обл., 39032 (школа, фойє)
119	530119	вул. Леніна, 7, с. Степове, Глобинський р-н, Полтавська обл., 39015 (адмінприміщення виробничого підрозділу агрофірми «Степове», актовий зал)
120	530120	вул. Шевченка, 60, с. Шевченки, Глобинський р-н, Полтавська обл., 39032 (виробничий підрозділ агрофірми «Степове», каб. 1)
121	530121	вул. Леніна, 74, с. Куп'євате, Глобинський р-н, Полтавська обл., 39034 (Куп'єватівська школа, спортивний зал)
122	530122	вул. Жовтнева, 38, с. Манилівське, Глобинський р-н, Полтавська обл., 39034 (сільський клуб, фойє)
123	530123	вул. Чаврикова, 11, с. Манжелія, Глобинський р-н, Полтавська обл., 39062 (сільська рада, зал засідань)
124	530124	вул. Гагаріна, 26, с. Ламане, Глобинський р-н, Полтавська обл., 39063 (школа, спортивний зал)
125	530125	вул. Жовтнева, 23А, с. Обознівка, Глобинський р-н, Полтавська обл., 39052 (сільська рада, зал засідань)
126	530126	вул. Леніна, 23, с. Опришки, Глобинський р-н, Полтавська обл., 39044 (сільський будинок культури, фойє)
127	530127	вул. Леніна, 42, с. Петрівка, Глобинський р-н, Полтавська обл., 39030 (сільський будинок культури, фойє)
128	530128	вул. Леніна, 17, с. Турбаї, Глобинський р-н, Полтавська обл., 39030 (сільський клуб, глядацький зал)
129	530129	вул. Леніна, 83А, с. Пирого, Глобинський р-н, Полтавська обл., 39045 (школа, фойє)
130	530130	вул. Чапаєва, 69, с. Яроші, Глобинський р-н, Полтавська обл., 39047 (фельдшерсько-акушерський пункт, каб. 2)
131	530131	вул. Леніна, 65, с. Погреби, Глобинський р-н, Полтавська обл., 39053 (сільський будинок культури, зал 2)
132	530132	вул. Поштова, 5, с. Погреби, Глобинський р-н, Полтавська обл., 39053 (школа, їдальня)
133	530133	вул. Пролетарська, 22А, с. Кагамлик, Глобинський р-н, Полтавська обл., 39043 (сільський клуб, глядацький зал)
134	530134	вул. Леніна, 30Б, с. Пронозівка, Глобинський р-н, Полтавська обл., 39040 (сільський будинок культури, фойє)
135	530135	вул. Молодіжна, 17, с. Мозоліївка, Глобинський р-н, Полтавська обл., 39042 (сільський клуб, глядацький зал)
136	530136	вул. Жовтнева, 1, с. Шушвалівка, Глобинський р-н, Полтавська обл., 39041 (контора товариства з обмеженою відповідальністю «Агро-Сула», актовий зал)
137	530137	вул. Леніна, 1Б, с. Пузикове, Глобинський р-н, Полтавська обл., 39051 (сільський будинок культури, фойє)
138	530138	вул. Гвардійська, 12, с. Пустовітове, Глобинський р-н, Полтавська обл., 39050 (сільський будинок культури, глядацький зал)
139	530139	вул. Шкільна, 2, с. Святилівка, Глобинський р-н, Полтавська обл., 39020 (школа, актовий зал)
140	530140	вул. Леніна, 38, с. Липове, Глобинський р-н, Полтавська обл., 39021 (сільський клуб, глядацький зал)
141	530141	вул. П. Морозенка, 25, с. Федорівка, Глобинський р-н, Полтавська обл., 39031 (школа, фойє)
142	530142	вул. Леніна, 8А, с. Попівка, Глобинський р-н, Полтавська обл., 39031 (фельдшерсько-акушерський пункт, фойє)
143	530143	вул. Леніна, 50, с. Фрунзівка, Глобинський р-н, Полтавська обл., 39060 (сільський будинок культури, фойє)
144	530144	вул. Шевченка, 2А, с. Сиротенки, Глобинський р-н, Полтавська обл., 39061 (будинок культури, глядацький зал)
145	530145	тупик Лікарняний, 1, м. Глобине, Глобинський р-н, Полтавська обл., 39000 Глобинська центральна районна лікарня
Полтавська область - Відділ ведення ДРВ Гребінківської РДА		
146	530146	вул. Городищенська, 1, м. Гребінка, Гребінківський р-н, Полтавська обл., 37400 (школа № 2, коридор)
147	530147	вул. 50 років Жовтня, 8, м. Гребінка, Гребінківський р-н, Полтавська обл., 37400 (будинок школяра, актова зала)
148	530148	вул. Жовтнева, 13, м. Гребінка, Гребінківський р-н, Полтавська обл., 37400 (будинок культури, фойє)
149	530149	пров. Спортивний, 2А, м. Гребінка, Гребінківський р-н, Полтавська обл., 37400 (спортивний комплекс, фойє)
150	530150	вул. Калініна, 11, м. Гребінка, Гребінківський р-н, Полтавська обл., 37400 (11 дистанція сигналізації та зв'язку, зал засідань)
151	530151	вул. Петровського, 118, м. Гребінка, Гребінківський р-н, Полтавська обл., 37400 (гімназія № 3, фойє)
152	530152	вул. Петровського, 120, м. Гребінка, Гребінківський р-н, Полтавська обл., 37400 (школа № 4, актова зала)
153	530153	вул. Шевченка, 1, м. Гребінка, Гребінківський р-н, Полтавська обл., 37400 (пасажирське вагонне депо, червоний куточок)
154	530154	вул. Крупської, 2, м. Гребінка, Гребінківський р-н, Полтавська обл., 37400 (будинок культури локомотивного депо, фойє)
155	530155	вул. Перемоги, 28, с. Березівка, Гребінківський р-н, Полтавська обл., 37441 (сільська рада, зал засідань)
156	530156	вул. Перемоги, 91, с. Корнівка, Гребінківський р-н, Полтавська обл., 37441 (дитячий садок, ігрова кімната)
157	530157	вул. Миру, 66А, с. Григорівка, Гребінківський р-н, Полтавська обл., 37450 (приміщення приватного підприємця Думнич М., кімната 2)

158	530158	вул. Леніна, 32, с. Короваї, Гребінківський р-н, Полтавська обл., 37430 (сільський будинок культури, танцювальний зал)
159	530159	вул. Леніна, 15А, с. Кулажинці, Гребінківський р-н, Полтавська обл., 37431 (будинок культури, танцювальна зала)
160	530160	вул. Дзержинського, 1В, с. Майорщина, Гребінківський р-н, Полтавська обл., 37420 (школа, фойє)
161	530161	вул. Шевченка, 130, с. Сліпорід-Іванівка, Гребінківський р-н, Полтавська обл., 37421 (школа, фойє)
162	530162	вул. Леніна, 24А, с. Мар'янівка, Гребінківський р-н, Полтавська обл., 37412 (сільський клуб, фойє)
163	530163	вул. Броваря, 81, с. Олексіївка, Гребінківський р-н, Полтавська обл., 37411 (будинок культури, танцювальна зала)
164	530164	вул. Леніна, 47, с. Овсюки, Гребінківський р-н, Полтавська обл., 37460 (Сільський будинок культури, актова зала)
165	530165	вул. Леніна, 27, с. Покровщина, Гребінківський р-н, Полтавська обл., 37460 (сільський клуб, актова зала)
166	530166	вул. Леніна, 39, с. Олександрівка, Гребінківський р-н, Полтавська обл., 37440 (школа, клас-музей)
167	530167	вул. Леніна, 128, с. Рудка, Гребінківський р-н, Полтавська обл., 37461 (сільський будинок культури, концертний зал)
168	530168	вул. Миру, 24, с. Сербинівка, Гребінківський р-н, Полтавська обл., 37433 (школа, фойє)
169	530169	вул. Перемоги, 85А, с. Слободо-Петрівка, Гребінківський р-н, Полтавська обл., 37432 (школа, спортивний зал)
170	530171	вул. Леніна, 18А, с. Стукалівка, Гребінківський р-н, Полтавська обл., 37451 (будинок культури, фойє) / вул. Миру, 16, с. Стукалівка, Гребінківський р-н, Полтавська обл., 37451
171	530172	вул. Леніна, 1Б, с. Тарасівка, Гребінківський р-н, Полтавська обл., 37422 (будинок культури, фойє)
172	530173	вул. Тімірязєва, 39, с. Тополеве, Гребінківський р-н, Полтавська обл., 37400 (Тополівська сільська рада, депутатська кімната)
173	530175	вул. Лесі Українки, 29, с. Ульяновка, Гребінківський р-н, Полтавська обл., 37423 (будинок культури, мала актова зала)
174	530176	вул. Жовтнева, 32, с. Жовтневе, Гребінківський р-н, Полтавська обл., 37423 (сільський клуб, актова зала)
Полтавська область – Відділ ведення ДРВ Диканської РДА		
175	530177	вул. Пушкіна, 35, смт Диканька, Диканський р-н, Полтавська обл., 38500 (філія «Диканський райавтодор», кімната по техніці безпеки, фойє)
176	530178	вул. Леніна, 119, смт Диканька, Диканський р-н, Полтавська обл., 38500 (районний будинок культури, дискотечний зал, 1-й поверх)
177	530179	вул. Кірова, 2А, смт Диканька, Диканський р-н, Полтавська обл., 38500 (гімназія ім. м. В. М. Гоголя, фойє, 1-й поверх)
178	530180	вул. Леніна, 6В, смт Диканька, Диканський р-н, Полтавська обл., 38500 (дошкільний навчальний заклад № 3 «Сонечко», ігрова і спальня кімнати, 1-й поверх)
179	530181	вул. Жовтнева, 4, с. Василівка, Диканський р-н, Полтавська обл., 38500 (сільський клуб-філія, фойє)
180	530182	вул. Ювілейна, 24А, с. Андріївка, Диканський р-н, Полтавська обл., 38532 (адміністративний будинок сільської ради, актовий зал)
181	530183	вул. Молодіжна, 36, с. Ландарі, Диканський р-н, Полтавська обл., 38533 (сільський клуб-філія, актовий зал)
182	530184	вул. Калініна, 10А, с. Байрак, Диканський р-н, Полтавська обл., 38543 (сільський будинок культури, фойє) / вул. Калініна, 3, с. Байрак, Диканський р-н, Полтавська обл., 38543
183	530185	вул. Спортивна, 19Б, с. Балясне, Диканський р-н, Полтавська обл., 38512 (адміністративний будинок виробничого підрозділу «Балясне» агрофірми ім. Довженка, актовий зал)
184	530186	вул. Юрія Кононенка, 33, с. Великі Будища, Диканський р-н, Полтавська обл., 38521 (сільський будинок культури, центральний зал, 1-й поверх)
185	530187	вул. Даценка, 26А, с. Чернечий Яр, Диканський р-н, Полтавська обл., 38523 (сільський клуб-філія, гримерна кімната, 1-й поверх)
186	530188	вул. Технікумівська, 30, с. Писарівщина, Диканський р-н, Полтавська обл., 38522 (професійно-технічне училище № 23, кабінет бухгалтерії, 1-й поверх)
187	530189	вул. Миру, 8А, с. Велика Рудка, Диканський р-н, Полтавська обл., 38540 (адміністративний будинок сільської ради, зал засідань) / вул. Карла Маркса, 8А, с. Велика Рудка, Диканський р-н, Полтавська обл., 38540
188	530190	вул. Визволителів, 14, с. Водяна Балка, Диканський р-н, Полтавська обл., 38520 (школа, спортивний зал, 1-й поверх) / вул. Визволителів, 8, с. Водяна Балка, Диканський р-н, Полтавська обл., 38520
189	530191	вул. Миру, 13, с. Надежда, Диканський р-н, Полтавська обл., 38531 (сільський будинок культури) / вул. Миру, 25, с. Надежда, Диканський р-н, Полтавська обл., 38531
190	530192	вул. Шкільна, 4, с. Нелюбівка, Диканський р-н, Полтавська обл., 38513 (сільський клуб-філія, кабінет завідувача клубом)
191	530193	вул. Щорса, 3, с. Орданівка, Диканський р-н, Полтавська обл., 38510 (сільський будинок культури, актовий зал) / вул. Щорса, 1, с. Орданівка, Диканський р-н, Полтавська обл., 38510
192	530194	вул. Шкільна, 34Б, с. Петро-Давидівка, Диканський р-н, Полтавська обл., 38511 (будинок культури, глядацький зал)
193	530195	вул. Яковенка, 23, с. Стасі, Диканський р-н, Полтавська обл., 38541 (сільський будинок культури, зал обрядових послуг)
194	530196	вул. Жовтнева, 68, с. Михайлівка, Диканський р-н, Полтавська обл., 38542 (спеціалізована школа-інтернат, фойє, 1-й поверх)
195	530197	вул. Центральна, 10, с. Чапаєвка, Диканський р-н, Полтавська обл., 38530 (сільський будинок культури, актовий зал, 1-й поверх)
Полтавська область – Відділ ведення ДРВ Зіньківської РДА		
196	530198	вул. Леніна, 38, м. Зіньків, Зіньківський р-н, Полтавська обл., 38100 (приміщення районного будинку культури, зала)
197	530199	вул. Леніна, 40, м. Зіньків, Зіньківський р-н, Полтавська обл., 38100 (адміністративний будинок районної державної адміністрації та районної ради, зал засідань) / вул. Леніна, 67, м. Зіньків, Зіньківський р-н, Полтавська обл., 38100
198	530200	вул. Першотравнева, 3, м. Зіньків, Зіньківський р-н, Полтавська обл., 38100 (будинок дитячої та юнацької творчості, актова зала)
199	530201	вул. Гоголя, 20, м. Зіньків, Зіньківський р-н, Полтавська обл., 38100 (адміністративний будинок СТОВ «Краяни», зал засідань)
200	530202	вул. Г. Северина, 1, м. Зіньків, Зіньківський р-н, Полтавська обл., 38100 (школа № 3, спортзал)
201	530203	вул. Леніна, 24, с. Сиверинівка, Зіньківський р-н, Полтавська обл., 38100 (Сиверинівський сільський клуб, велика зала)
202	530204	вул. Леніна, 13, с. Пилипенки, Зіньківський р-н, Полтавська обл., 38100 (Пилипенківський сільський клуб, мала зала)
203	530205	вул. Перемоги, 3, смт Опішня, Зіньківський р-н, Полтавська обл., 38164 (приміщення Опішнянської селищної ради, зал засідань)
204	530206	вул. Жовтнева, 8, смт Опішня, Зіньківський р-н, Полтавська обл., 38164 (будинок дитячої та юнацької творчості, актова зала)
205	530207	вул. Партизанська, 21, смт Опішня, Зіньківський р-н, Полтавська обл., 38164 (спеціалізована художня школа-інтернат «Колегіум мистецтв у Опішні», спортивний зал)

206	530208	вул. Нова, 86А, смт Опішня, Зіньківський р-н, Полтавська обл., 38164 (центр фізичного здоров'я населення «Спорт для всіх ім. О. Губаря», спортивний зал)
207	530209	вул. Котилевська, 31, с. Міські Млини, Зіньківський р-н, Полтавська обл., 38164 (сільський клуб, актова зала)
208	530210	вул. Леніна, 40, с. Артелярщина, Зіньківський р-н, Полтавська обл., 38140 (сільська рада, зал засідань)
209	530211	вул. Молодіжна, 20, с. Батьки, Зіньківський р-н, Полтавська обл., 38160 (приміщення школи, спортивний зал)
210	530212	вул. Леніна, 57, с. Бірки, Зіньківський р-н, Полтавська обл., 38131 (сільська рада, фойє)
211	530213	вул. Леніна, 13, с. Власівка, Зіньківський р-н, Полтавська обл., 38105 (сільський будинок культури, актовий зал)
212	530214	вул. Леніна, 12А, с. Соколівщина, Зіньківський р-н, Полтавська обл., 38105 (сільський клуб, актовий зал)
213	530215	вул. Кошового, 134А, с. Велика Павлівка, Зіньківський р-н, Полтавська обл., 38112 (сільський будинок культури, танцювальний зал)
214	530216	вул. Леніна, 12, с. Високе, Зіньківський р-н, Полтавська обл., 38111 (сільський клуб, фойє)
215	530217	вул. Леніна, 32, с. Дейкалівка, Зіньківський р-н, Полтавська обл., 38132 (сільський будинок культури, зал)
216	530218	вул. Шевченка, 3, с. Підозірка, Зіньківський р-н, Полтавська обл., 38132 (сільський клуб, зал)
217	530219	вул. Фрунзе, 2Б, с. Загрунівка, Зіньківський р-н, Полтавська обл., 38133 (приміщення сільської ради, зал засідань)
218	530220	вул. 40-річчя Перемоги, 25, с. Кирило-Ганнівка, Зіньківський р-н, Полтавська обл., 38151 (сільський будинок культури, фойє)
219	530221	вул. Гагаріна, 66, с. Лютенські Будища, Зіньківський р-н, Полтавська обл., 38130 (сільський будинок культури, зал) / вул. Гагаріна, 68, с. Лютенські Будища, Зіньківський р-н, Полтавська обл., 38130
220	530222	вул. Молодіжна, 5Б, с. Малі Будища, Зіньківський р-н, Полтавська обл., 38163 (Малобудищанська загальноосвітня школа І – ІІІ ступенів, спортзал) / вул. Молодіжна, 5А, с. Малі Будища, Зіньківський р-н, Полтавська обл., 38163
221	530223	вул. Молодіжна, 2, с. Глинське, Зіньківський р-н, Полтавська обл., 38163 (сільський клуб, зал)
222	530224	вул. Леніна, 6, с. Новоселівка, Зіньківський р-н, Полтавська обл., 38141 (сільський клуб, фойє)
223	530225	вул. Гоголя, 33, с. Першотравневе, Зіньківський р-н, Полтавська обл., 38120 (сільський будинок культури, зал)
224	530226	вул. Фрунзе, 76, с. Шенгаріївка, Зіньківський р-н, Полтавська обл., 38120 (приміщення школи, фойє)
225	530227	вул. Калініна, 2, с. Пишненки, Зіньківський р-н, Полтавська обл., 38143 (приміщення сільської ради, зал засідань)
226	530228	вул. Леніна, 2, с. Саранчівка, Зіньківський р-н, Полтавська обл., 38143 (приміщення колишньої школи, фойє)
227	530229	вул. Леніна, 66, с. Покровське, Зіньківський р-н, Полтавська обл., 38142 (приміщення сільської ради, зал засідань)
228	530230	вул. В.Пилипенка, 37, с. Василе-Устимівка, Зіньківський р-н, Полтавська обл., 38142 (сільський будинок культури, зал)
229	530231	пров. Радянський, 2А, с. Попівка, Зіньківський р-н, Полтавська обл., 38161 (сільський клуб, зал)
230	530232	вул. 40-річчя Перемоги, 7А, с. Заїченці, Зіньківський р-н, Полтавська обл., 38162 (фельдшерсько-акушерський пункт, велика зала)
231	530233	вул. Леніна, 27, с. Проценки, Зіньківський р-н, Полтавська обл., 38122 (приміщення школи, фойє)
232	530234	вул. Жовтнева, 56, с. Довжик, Зіньківський р-н, Полтавська обл., 38123 (сільський клуб, фойє)
233	530235	вул. Шкільна, 4, с. Ставкове, Зіньківський р-н, Полтавська обл., 38152 (приміщення школи, актовий зал)
234	530236	вул. Гагаріна, 21, с. Бобрівник, Зіньківський р-н, Полтавська обл., 38115 (приміщення школи, спортивний зал)
235	530237	вул. Леніна, 21, с. Тарасівка, Зіньківський р-н, Полтавська обл., 38113 (приміщення школи, спортивний зал)
236	530238	вул. Свердлова, 7, с. Комсомольське, Зіньківський р-н, Полтавська обл., 38114 (приміщення школи, спортивний зал)
237	530239	вул. Центральна, 4, с. Удовиченки, Зіньківський р-н, Полтавська обл., 38110 (приміщення школи, фойє)
238	530240	вул. Першотравнева, 3А, с. Човно-Федорівка, Зіньківський р-н, Полтавська обл., 38150 (сільський будинок культури, малий зал)
239	530241	вул. Леніна, 21, с. Шилівка, Зіньківський р-н, Полтавська обл., 38124 (приміщення сільської ради, актовий зал)
240	530242	пров. Петрівський, 1, с. Петрівка, Зіньківський р-н, Полтавська обл., 38124 (сільський клуб, актовий зал)
Полтавська область – Відділ ведення ДРВ Карлівської РДА		
241	530243	вул. Леніна, 95, м. Карлівка, Карлівський р-н, Полтавська обл., 39500 (будинок культури, фойє)
242	530244	вул. Леніна, 44/2, м. Карлівка, Карлівський р-н, Полтавська обл., 39500 (школа № 1, корпус № 2, фойє)
243	530245	вул. Ілліча, 1, м. Карлівка, Карлівський р-н, Полтавська обл., 39500 (гімназія імені Ніни Герасименко, фойє)
244	530246	пров. Пархоменка, 2, м. Карлівка, Карлівський р-н, Полтавська обл., 39500 (Машинобудівний завод, актовий зал)
245	530247	вул. Промислова, 43, м. Карлівка, Карлівський р-н, Полтавська обл., 39500 (школа № 3, фойє)
246	530248	вул. Полтавська, 4, м. Карлівка, Карлівський р-н, Полтавська обл., 39500 (ДП «Жовтневий спиртозавод», фойє)
247	530249	вул. Коцюбинського, 45, м. Карлівка, Карлівський р-н, Полтавська обл., 39500 (школа № 4, фойє)
248	530250	вул. Набережна, 1А, с-ще Голобородьківське, Карлівський р-н, Полтавська обл., 39508 (сільська рада, актовий зал)
249	530251	вул. Першотравнева, 3, с. Попівка, Карлівський р-н, Полтавська обл., 39523 (школа, спортзал)
250	530252	вул. Поповича, 11, с. Попівка, Карлівський р-н, Полтавська обл., 39524 (школа, фойє)
251	530253	вул. Молодіжна, 2, с. Нижня Ланна, Карлівський р-н, Полтавська обл., 39542 (будинок культури, фойє)
252	530254	вул. Жовтнева, 14, с-ще Ланна, Карлівський р-н, Полтавська обл., 39541 (будинок культури, фойє)
253	530255	вул. Панаса Мирного, 3Б, с. Коржиха, Карлівський р-н, Полтавська обл., 39543 (фельдшерсько-акушерський пункт, кабінет медсестри)
254	530256	вул. Леніна, 8А, с. Верхня Ланна, Карлівський р-н, Полтавська обл., 39540 (будинок культури, фойє)
255	530257	вул. Леніна, 48, с. Федорівка, Карлівський р-н, Полтавська обл., 39531 (сільська рада, зал засідань)
256	530258	вул. Кооперативна, 14, с. Климівка, Карлівський р-н, Полтавська обл., 39532 (будинок культури, зал)
257	530259	вул. Жовтнева, 14, с. Лип'янка, Карлівський р-н, Полтавська обл., 39530 (школа, фойє)
258	530260	пл. Тельмана, 6, с. Варварівка, Карлівський р-н, Полтавська обл., 39512 (школа, фойє)
259	530261	вул. Чапаєва, 11, с. Білухівка, Карлівський р-н, Полтавська обл., 39511 (сільська рада, зал)
260	530262	вул. Леніна, 1/11, с. Максимівка, Карлівський р-н, Полтавська обл., 39510 (сільська рада, актовий зал)

261	530263	вул. Першотравнева, 17, с. Мар'янівка, Карлівський р-н, Полтавська обл., 39522 (школа, фойє)
262	530264	вул. Ватутіна, 14, с-ще Халтурине, Карлівський р-н, Полтавська обл., 39520 (школа, актовий зал)
263	530265	вул. Шевченка, 4, с-ще Красне, Карлівський р-н, Полтавська обл., 39521 (будинок культури, зал)
Полтавська область – Відділ ведення ДРВ Кобеляцької РДА		
264	530266	вул. Пролетарська, 201, смт Білики, Кобеляцький р-н, Полтавська обл., 39220 (школа № 2, фойє)
265	530267	вул. Марченка, 4Б, смт Білики, Кобеляцький р-н, Полтавська обл., 39220 (школа № 4, фойє)
266	530268	вул. Будівельна, 2А, смт Білики, Кобеляцький р-н, Полтавська обл., 39221 (будинок культури, фойє)
267	530269	вул. Полтавська, 29, смт Білики, Кобеляцький р-н, Полтавська обл., 39220 (музична школа, класна кімната)
268	530270	вул. Леніна, 29, смт Білики, Кобеляцький р-н, Полтавська обл., 39221 (школа № 3, фойє)
269	530271	вул. Шкільна, 42, с. Бродщина, Кобеляцький р-н, Полтавська обл., 39237 (будинок культури, актова зала)
270	530272	вул. Молодіжна, 12, с. Павлівка, Кобеляцький р-н, Полтавська обл., 39238 (сільський клуб, фойє)
271	530273	вул. Полтавська, 111А, с. Бутенки, Кобеляцький р-н, Полтавська обл., 39213 (будинок культури, фойє)
272	530274	вул. Полтавська, 55, с. Бутенки, Кобеляцький р-н, Полтавська обл., 39213 (сільський клуб, зал)
273	530275	вул. Дружби, 1, с. Бережнівка, Кобеляцький р-н, Полтавська обл., 39213 (школа, фойє)
274	530276	вул. Шкільна, 8, с. Сведловське, Кобеляцький р-н, Полтавська обл., 39213 (школа, класна кімната)
275	530277	вул. Центральна, 14, с. Котовське, Кобеляцький р-н, Полтавська обл., 39214 (фельдшерсько-акушерський пункт, приймальня)
276	530278	вул. Центральна, 1/2, с. Василівка, Кобеляцький р-н, Полтавська обл., 39270 (школа, фойє)
277	530279	вул. Центральна, 16, с. Мартинівка, Кобеляцький р-н, Полтавська обл., 39271 (школа, фойє)
278	530280	вул. Миру, 29, с. Вільховатка, Кобеляцький р-н, Полтавська обл., 39272 (сільська рада, зал засідань)
279	530281	вул. Перемоги, 5, с. Деменки, Кобеляцький р-н, Полтавська обл., 39274 (школа, фойє)
280	530282	вул. Молодіжна, 15, с. Лівобережна Сокілка, Кобеляцький р-н, Полтавська обл., 39273 (сільський клуб, актова зала)
281	530283	вул. Миру, 8А, с. Григоро-Бригадирівка, Кобеляцький р-н, Полтавська обл., 39243 (сільська рада, зал засідань)
282	530284	вул. Піонерська, 16, с. Солошине, Кобеляцький р-н, Полтавська обл., 39245 (школа, фойє)
283	530285	вул. Калініна, 76, с. Дашківка, Кобеляцький р-н, Полтавська обл., 39280 (школа, фойє)
284	530286	вул. Покотило, 42, с. Шевченки, Кобеляцький р-н, Полтавська обл., 39280 (сільський клуб, актова зала)
285	530287	вул. Степова, 14, с. Ревущине, Кобеляцький р-н, Полтавська обл., 39280 (фельдшерсько-акушерський пункт, приймальня)
286	530288	вул. Шкільна, 7, с. Дрижина Гребля, Кобеляцький р-н, Полтавська обл., 39212 (школа, фойє)
287	530289	вул. Лісова, 12, с. Жуки, Кобеляцький р-н, Полтавська обл., 39222 (школа, фойє)
288	530290	вул. Вишнева, 1А, с. Мідянівка, Кобеляцький р-н, Полтавська обл., 39215 (сільська рада, зал засідань)
289	530291	вул. 40-річчя Перемоги, 8, с. Іванівка, Кобеляцький р-н, Полтавська обл., 39233 (сільська рада, зал засідань)
290	530292	вул. Центральна, 110, с. Канави, Кобеляцький р-н, Полтавська обл., 39235 (будинок культури, актова зала)
291	530293	вул. Перемоги, 18Б, с. Кірове, Кобеляцький р-н, Полтавська обл., 39250 (сільський клуб, актова зала) / вул. Перемоги, 18А, с. Кірове, Кобеляцький р-н, Полтавська обл., 39250
292	530294	вул. Матросова, 30А, с. Перегонівка, Кобеляцький р-н, Полтавська обл., 39251 (фельдшерсько-акушерський пункт, хол)
293	530295	вул. 1 Травня, 16, с. Гарбузівка, Кобеляцький р-н, Полтавська обл., 39251 (сільський клуб, актова зала)
294	530296	вул. Кірова, 1/28, м. Кобеляки, Кобеляцький р-н, Полтавська обл., 39200 (навчально-виховний комплекс № 1, фойє)
295	530297	вул. Дніпропетровська, 18, м. Кобеляки, Кобеляцький р-н, Полтавська обл., 39200 (будинок дитячої творчості, фойє)
296	530298	вул. Касьяна, 26, м. Кобеляки, Кобеляцький р-н, Полтавська обл., 39200 (районний центр культури та дозвілля, фойє)
297	530299	вул. 1 Травня, 43/2, м. Кобеляки, Кобеляцький р-н, Полтавська обл., 39200 (школа № 3, класна кімната)
298	530300	вул. Шевченка, 34/37, м. Кобеляки, Кобеляцький р-н, Полтавська обл., 39200 (школа № 2, фойє)
299	530301	вул. Пушкіна, 3, м. Кобеляки, Кобеляцький р-н, Полтавська обл., 39200 (лікарня ветеринарної медицини, хол)
300	530302	вул. Леніна, 42, с. Комендантівка, Кобеляцький р-н, Полтавська обл., 39240 (сільська рада, зал засідань)
301	530303	вул. Леніна, 26, с. Криничне, Кобеляцький р-н, Полтавська обл., 39241 (будинок культури, фойє)
302	530304	вул. Шкільна, 21, с. Дабинівка, Кобеляцький р-н, Полтавська обл., 39241 (школа, фойє)
303	530305	вул. Жовтнева, 34, с. Красне, Кобеляцький р-н, Полтавська обл., 39236 (сільський клуб, актова зала)
304	530306	вул. Першотравнева, 35, с. Кунівка, Кобеляцький р-н, Полтавська обл., 39224 (школа, фойє)
305	530307	вул. Пролетарська, 1, с. Лучки, Кобеляцький р-н, Полтавська обл., 39255 (сільська рада, актова зала)
306	530308	вул. Центральна, 1, с. Правобережна Сокілка, Кобеляцький р-н, Полтавська обл., 39254 (сільський клуб, фойє)
307	530309	вул. Молодіжна, 3, с. Марківка, Кобеляцький р-н, Полтавська обл., 39210 (сільська рада, зал засідань)
308	530310	вул. Перемоги, 25, с. Свічкареве, Кобеляцький р-н, Полтавська обл., 39211 (школа, актова зала)
309	530311	вул. Гагаріна, 1, с. Озера, Кобеляцький р-н, Полтавська обл., 39260 (будинок культури, обрядова зала)
310	530312	вул. Академіка Забігайла, 5, с. Морози, Кобеляцький р-н, Полтавська обл., 39261 (будинок культури, кабінет завклуба)
311	530313	вул. Леніна, 14/38, с. Орлик, Кобеляцький р-н, Полтавська обл., 39281 (школа, фойє)
312	530314	вул. Колгоспна, 1/1, с. Підгора, Кобеляцький р-н, Полтавська обл., 39200 (сільська рада, фойє)
313	530315	вул. Леніна, 27, с. Радянське, Кобеляцький р-н, Полтавська обл., 39282 (школа, фойє)
314	530316	вул. Комсомольська, 40, с. Світлогірське, Кобеляцький р-н, Полтавська обл., 39262 (школа, актова зала)
315	530317	вул. Приморська, 7, с. Кишеньки, Кобеляцький р-н, Полтавська обл., 39262 (сільський клуб, актова зала)
316	530318	вул. Центральна, 19, с. Просяниківка, Кобеляцький р-н, Полтавська обл., 39263 (сільський клуб, актова зала)

317	530319	вул. Огія, 10, с. Сухинівка, Кобеляцький р-н, Полтавська обл., 39234 (школа, фойє)
318	530320	вул. Квітнева, 36, с. Червоні Квіти, Кобеляцький р-н, Полтавська обл., 39231 (сільський клуб, фойє)
319	530321	вул. Шкільна, 60, с. Кустолові Кущі, Кобеляцький р-н, Полтавська обл., 39220 (школа, класна кімната)
320	530322	вул. Центральна, 16, с. Чорбівка, Кобеляцький р-н, Полтавська обл., 39230 (школа, фойє)
321	530323	вул. Гагаріна, 9, с. Шенгури, Кобеляцький р-н, Полтавська обл., 39252 (будинок культури, обрядова зала)
322	530324	вул. Павлівська, 3, с. Коваленківка, Кобеляцький р-н, Полтавська обл., 39253 (сільський клуб, глядацька зала)
323	531273	вул. Шевченка, 12, с. Сухе, Кобеляцький р-н, Полтавська обл., 39250 (фельдшерсько-акушерський пункт, приймальня)
324	530325	вул. Шевченка, 78/109, м. Кобеляки, Полтавська обл., 39200 (Кобеляцька центральна районна лікарня)
Полтавська область – Відділ ведення ДРВ Козельщинської РДА		
325	530326	вул. Радянська, 56, смт Козельщина, Козельщинський р-н, Полтавська обл., 39100 (районний будинок культури, фойє)
326	530327	вул. Радянська, 56, смт Козельщина, Козельщинський р-н, Полтавська обл., 39100 (районний будинок культури, зала № 1)
327	530328	вул. Шевченка, 18, с. Омельниче, Козельщинський р-н, Полтавська обл., 39106 (фельдшерсько-акушерський пункт, фойє)
328	530329	вул. Фрунзе, 6, смт Нова Галещина, Козельщинський р-н, Полтавська обл., 39140 (приміщення кафе «Галещина, машзавод», фойє, 2-й поверх)
329	530330	вул. Жовтнева, 137, смт Нова Галещина, Козельщинський р-н, Полтавська обл., 39140 (будинок культури, фойє)
330	530331	вул. О. Гончара, 66, с. Бреусівка, Козельщинський р-н, Полтавська обл., 39150 (спортивний зал, зал 1)
331	530332	вул. Горького, 9, с. Василівка, Козельщинський р-н, Полтавська обл., 39123 (сільська рада, зал засідань)
332	530333	вул. Мічуріна, 3, с. Трудовик, Козельщинський р-н, Полтавська обл., 39124 (сільський клуб, фойє)
333	530334	вул. Лесі Українки, 14, с. Висока Вакулівка, Козельщинський р-н, Полтавська обл., 39130 (сільський будинок культури, фойє)
334	530335	вул. Шевченка, 64, с. Мар'янівка, Козельщинський р-н, Полтавська обл., 39130 (школа, фойє)
335	530336	вул. Центральна, 25А, с. Буняківка, Козельщинський р-н, Полтавська обл., 39110 (школа, фойє)
336	530337	вул. Леніна, 2А, с. Говтва, Козельщинський р-н, Полтавська обл., 39110 (сільська рада, зал засідань)
337	530338	вул. Леніна, 44, с. Лутовинівка, Козельщинський р-н, Полтавська обл., 39132 (сільська рада, зал засідань)
338	530339	вул. Молодіжна, 82, с. Задовга, Козельщинський р-н, Полтавська обл., 39132 (школа, фойє)
339	530340	вул. Горького, 40, с. Верхня Мануйлівка, Козельщинський р-н, Полтавська обл., 39120 (сільська рада, зал засідань)
340	530341	вул. Центральна, 8, с. Михайлики, Козельщинський р-н, Полтавська обл., 39105 (школа, фойє)
341	530342	вул. Молодіжна, 1А, с. Оленівка, Козельщинський р-н, Полтавська обл., 39133 (сільська рада, зал засідань)
342	530343	вул. Рязанська, 2, с. Бригадирівка, Козельщинський р-н, Полтавська обл., 39133 (фельдшерсько-акушерський пункт, фойє)
343	530344	пров. Шкільний, 1, с. Пашківка, Козельщинський р-н, Полтавська обл., 39143 (школа, фойє)
344	530345	вул. Партизанська, 40, с. Піски, Козельщинський р-н, Полтавська обл., 39122 (сільська рада, зал засідань)
345	530346	вул. Нова, 1, с. Пригарівка, Козельщинський р-н, Полтавська обл., 39142 (сільська рада, зал засідань)
346	530347	вул. Куйбишева, 26, с. Сушки, Козельщинський р-н, Полтавська обл., 39152 (школа, фойє)
347	530348	вул. Шевченка, 72/3, с. Приліпка, Козельщинський р-н, Полтавська обл., 39111 (школа, фойє)
348	530349	вул. Жовтнева, 9, с. Рибалки, Козельщинський р-н, Полтавська обл., 39134 (школа, фойє)
349	530350	вул. Жовтнева, 25, с. Солониця, Козельщинський р-н, Полтавська обл., 39141 (школа, фойє)
350	530351	вул. Олеся Гончара, 47, с. Хорішки, Козельщинський р-н, Полтавська обл., 39112 (сільська рада, зал засідань)
351	530352	вул. Центральна, 1А, с. Юрки, Козельщинський р-н, Полтавська обл., 39112 (будинок сімейного дозвілля, фойє)
352	530353	пров. Шкільний, 1, с. Чапаєвка, Козельщинський р-н, Полтавська обл., 39151 (школа, фойє)
Полтавська область – Відділ ведення ДРВ Котелевської РДА		
353	530354	вул. Жовтнева, 207, смт Котельва, Котелевський р-н, Полтавська обл., 38600 (районний будинок культури, хол)
354	530355	вул. Жовтнева, 161, смт Котельва, Котелевський р-н, Полтавська обл., 38600 (сільськогосподарський кооператив «Дружба», контора, фойє)
355	530356	вул. Миру, 145, смт Котельва, Котелевський р-н, Полтавська обл., 38600 (кафе «Дружба», хол) / вул. Миру, 84, смт Котельва, Котелевський р-н, Полтавська обл., 38600
356	530357	вул. Петровського, 98, смт Котельва, Котелевський р-н, Полтавська обл., 38600 (сільський будинок культури, хол)
357	530358	вул. Жовтнева, 73, смт Котельва, Котелевський р-н, Полтавська обл., 38600 (школа № 7, хол)
358	530359	вул. Островського, 24, смт Котельва, Котелевський р-н, Полтавська обл., 38600 (професійно-технічне училище № 54, навчальний корпус, вестибюль)
359	530360	вул. Жовтнева, 288, смт Котельва, Котелевський р-н, Полтавська обл., 38600 (школа № 4, хол)
360	530361	вул. Леніна, 161, смт Котельва, Котелевський р-н, Полтавська обл., 38600 (сільський клуб, хол)
361	530362	вул. Димитрієва, 1, с. Михайлове, Котелевський р-н, Полтавська обл., 38607 (фельдшерсько-акушерський пункт, кабінет медсестри)
362	530363	вул. Леніна, 11, с. Більськ, Котелевський р-н, Полтавська обл., 38610 (сільський будинок культури, фойє)
363	530364	вул. Брикеля, 2, с. Велика Рублівка, Котелевський р-н, Полтавська обл., 38623 (школа, фойє)
364	530365	вул. Леніна, 1, с. Деревки, Котелевський р-н, Полтавська обл., 38611 (сільський будинок культури, фойє)
365	530366	вул. Горького, 37, с. Млинки, Котелевський р-н, Полтавська обл., 38600 (сільський клуб, актовa зала)
366	530367	вул. Першотравнева, 51, с. Ковалево, Котелевський р-н, Полтавська обл., 38624 (сільський клуб, фойє)
367	530368	вул. Жовтнева, 2, с. Козлівщина, Котелевський р-н, Полтавська обл., 38632 (Козлівщинська школа, фойє) / вул. Жовтнева, 4, с. Козлівщина, Котелевський р-н, Полтавська обл., 38632
368	530369	вул. Ковпака, 24, с. Мала Рублівка, Котелевський р-н, Полтавська обл., 38620 (сільський будинок культури, глядацька зала)
369	530371	вул. Жовтнева, 63, с. Лихачівка, Котелевський р-н, Полтавська обл., 38622 (сільський клуб, глядацька зала)

370	530372	вул. Радянська, 3, с. Микілка, Котелевський р-н, Полтавська обл., 38621 (сільський клуб, актова зала)
371	530373	вул. Дігтяря, 15, с. Шевченкове, Котелевський р-н, Полтавська обл., 38621 (сільський клуб, фойє)
372	530374	вул. Перемоги, 32, с. Зайці, Котелевський р-н, Полтавська обл., 38625 (сільський будинок культури, хол)
373	530375	вул. Жовтнева, 19, с. Милорадове, Котелевський р-н, Полтавська обл., 38630 (будинок культури, фойє) / вул. Жовтнева, 24, с. Милорадове, Котелевський р-н, Полтавська обл., 38630
374	530376	вул. Соснова, 20, с. Матвіївка, Котелевський р-н, Полтавська обл., 38631 (дитячий оздоровчий центр «Орлятко», їдальня)
375	530377	вул. Гарнізова, 50, с. Михайлівка Перша, Котелевський р-н, Полтавська обл., 38609 (фермерське господарство «Мир», їдальня) / вул. Гарнізова, 56, с. Михайлівка Перша, Котелевський р-н, Полтавська обл., 38609
376	530378	вул. Миру, 33, с. Сидоряче, Котелевський р-н, Полтавська обл., 38608 (сільський клуб, фойє)
Полтавська область – Відділ ведення ДРВ Кременчуцької РДА		
377	530379	вул. Леніна, 149, с. Білецьківка, Кременчуцький р-н, Полтавська обл., 39760 (навчально-виховний комплекс, фойє)
378	530380	вул. Комарова, 2, с. Бурти, Кременчуцький р-н, Полтавська обл., 39762 (фельдшерсько-акушерський пункт, фойє)
379	530381	вул. Леніна, 330, с. Білецьківка, Кременчуцький р-н, Полтавська обл., 39760 (сільський будинок культури, глядацький зал)
380	530382	вул. Леніна, 48, с. Чечелеве, Кременчуцький р-н, Полтавська обл., 39761 (сільський клуб, фойє)
381	530383	вул. Кірова, 11А, с. Бондарі, Кременчуцький р-н, Полтавська обл., 39730 (сільська рада, зал засідань)
382	530384	вул. Петровського, 58, с. Гориславці, Кременчуцький р-н, Полтавська обл., 39703 (навчально-виховний комплекс, фойє)
383	530385	вул. Шевченка, 8, с. Демидівка, Кременчуцький р-н, Полтавська обл., 39710 (сільська рада, зал засідань)
384	530386	вул. Молодіжна, 37, с. Радочини, Кременчуцький р-н, Полтавська обл., 39711 (фельдшерсько-акушерський пункт, фойє)
385	530387	вул. Леніна, 100, с. Запсілля, Кременчуцький р-н, Полтавська обл., 39731 (сільський клуб, глядацький зал)
386	530388	вул. Щорса, 55, с. Садки, Кременчуцький р-н, Полтавська обл., 39625 (школа, фойє)
387	530389	вул. Щорса, 159А, с. Садки, Кременчуцький р-н, Полтавська обл., 39625 (амбулаторія загальної практики сімейної медицини, фойє)
388	530390	вул. Щорса, 436, с. Кам'яні Потоки, Кременчуцький р-н, Полтавська обл., 39763 (центр культури і дозвілля, фойє)
389	530391	вул. Леніна, 19, с. Кам'яні Потоки, Кременчуцький р-н, Полтавська обл., 39763 (сільська рада, зал засідань)
390	530392	вул. Польова, 31А, с. Ройове, Кременчуцький р-н, Полтавська обл., 39763 (сільський клуб, глядацький зал)
391	530393	вул. Шевченка, 5, с. Келеберда, Кременчуцький р-н, Полтавська обл., 39754 (сільська рада, зал засідань)
392	530394	вул. Свердлова, 23, с. Кобелячок, Кременчуцький р-н, Полтавська обл., 39753 (сільський будинок культури, глядацький зал)
393	530395	вул. Жовтнева, 38, с. Майбородівка, Кременчуцький р-н, Полтавська обл., 39712 (школа, фойє)
394	530396	вул. Перемоги, 36, с. Писарщина, Кременчуцький р-н, Полтавська обл., 39712 (сільський клуб, глядацький зал)
395	530397	вул. Леніна, 8, с. Максимівка, Кременчуцький р-н, Полтавська обл., 39720 (навчально-виховний комплекс, актовий зал)
396	530398	вул. Приморська, 156, с. Недогарки, Кременчуцький р-н, Полтавська обл., 39722 (школа, актовий зал)
397	530399	вул. Степова, 80А, с. Рокитне-Донівка, Кременчуцький р-н, Полтавська обл., 39722 (фельдшерсько-акушерський пункт, фойє)
398	530400	вул. Леніна, 64, с. Омельник, Кременчуцький р-н, Полтавська обл., 39713 (навчально-виховний комплекс, спортивний зал) / вул. Леніна, 66, с. Омельник, Кременчуцький р-н, Полтавська обл., 39713
399	530401	вул. Нова, 32, с. Варакути, Кременчуцький р-н, Полтавська обл., 39710 (фельдшерсько-акушерський пункт, фойє)
400	530402	вул. Київська, 129, с. Піщане, Кременчуцький р-н, Полтавська обл., 39701 (центр культури і дозвілля, фойє)
401	530403	вул. Київська, 237, с. Піщане, Кременчуцький р-н, Полтавська обл., 39701 (амбулаторія загальної практики сімейної медицини, фойє)
402	530404	вул. Богдана Хмельницького, 39А, с. Кривуші, Кременчуцький р-н, Полтавська обл., 39702 (сільський клуб, глядацький зал)
403	530405	вул. Шевченка, 1А, с. Потоки, Кременчуцький р-н, Полтавська обл., 39741 (сільський будинок культури, фойє)
404	530406	вул. Шкільна, 37, с. Мала Кохнівка, Кременчуцький р-н, Полтавська обл., 39618 (школа, фойє)
405	530407	вул. Леніна, 62, с. Дзержинське, Кременчуцький р-н, Полтавська обл., 39618 (сільський клуб, глядацький зал)
406	530408	вул. Леніна, 40, с. Пришиб, Кременчуцький р-н, Полтавська обл., 39750 (сільський будинок культури, фойє)
407	530409	вул. Шевченка, 51, с. Єрестівка, Кременчуцький р-н, Полтавська обл., 39751 (фельдшерсько-акушерський пункт, фойє)
408	530410	вул. Макаренка, 12, с. Рокитне, Кременчуцький р-н, Полтавська обл., 39740 (школа, актовий зал)
409	530411	вул. Жовтнева, 1, с. П'ятихатки, Кременчуцький р-н, Полтавська обл., 39740 (сільський будинок культури, глядацький зал)
410	530412	вул. Петровського, 151, с. Червона Знамянка, Кременчуцький р-н, Полтавська обл., 39704 (сільський клуб, фойє)
411	530413	вул. Берегового, 2Б, с. Вільна Терешківка, Кременчуцький р-н, Полтавська обл., 39705 (сільський будинок культури, фойє)
412	530414	вул. Піонерська, 1, с. Салівка, Кременчуцький р-н, Полтавська обл., 39752 (школа, актовий зал)
413	530415	вул. Леніна, 8В, с. Ялинці, Кременчуцький р-н, Полтавська обл., 39721 (сільський будинок культури, фойє)
414	530416	вул. Центральна, 1А, с. Кіндрівка, Кременчуцький р-н, Полтавська обл., 39702 (фельдшерсько-акушерський пункт, фойє)
Полтавська область – Відділ ведення ДРВ Лохвицької РДА		
415	530417	вул. Шевченка, 108, м. Лохвиця, Лохвицький р-н, Полтавська обл., 37200 (Лохвицький райавтодор, актовий зал)
416	530418	вул. 60-річчя Жовтня, 10, м. Лохвиця, Лохвицький р-н, Полтавська обл., 37200 (гімназія № 1, вестибюль)
417	530419	вул. Перемоги, 2, м. Лохвиця, Лохвицький р-н, Полтавська обл., 37200 (районний будинок культури, фойє)
418	530420	вул. Петровського, 8, м. Лохвиця, Лохвицький р-н, Полтавська обл., 37200 (школа № 2, вестибюль)
419	530421	вул. Леніна, 49, м. Лохвиця, Лохвицький р-н, Полтавська обл., 37200 (ПТУ № 27, вестибюль)
420	530422	вул. Мічуріна, 16, с. Криниця, Лохвицький р-н, Полтавська обл., 37205 (ЗОШ, вестибюль)
421	530423	вул. Матросова, 15, м. Червонозаводське, Лохвицький р-н, Полтавська обл., 37240 (будинок культури № 1, фойє)
422	530424	вул. Леніна, 10, м. Червонозаводське, Лохвицький р-н, Полтавська обл., 37240 (ПТУ № 32, актовий зал)
423	530425	вул. Червоноармійська, 10, м. Червонозаводське, Лохвицький р-н, Полтавська обл., 37240 (будинок культури спирткомбінату, фойє)

424	530426	вул. Ватутіна, 46, м. Червонозаводське, Лохвицький р-н, Полтавська обл., 37240 (школа № 2, фойє)
425	530427	вул. Жукова, 1, м. Червонозаводське, Лохвицький р-н, Полтавська обл., 37240 (будинок культури № 2, актовий зал)
426	530428	вул. Перемоги, 15, с. Безсали, Лохвицький р-н, Полтавська обл., 37206 (сільська рада, актовий зал)
427	530429	вул. Мехеди, 9, с. Мехедівка, Лохвицький р-н, Полтавська обл., 37211 (сільський будинок культури, актовий зал)
428	530430	вул. Комсомольська, 65, с. Бербениці, Лохвицький р-н, Полтавська обл., 37211 (школа, класна кімната)
429	530431	вул. Молодіжна, 30, с. Білогорілка, Лохвицький р-н, Полтавська обл., 37220 (школа, спортивний зал)
430	530432	вул. Шкільна, 1, с. Бодаква, Лохвицький р-н, Полтавська обл., 37260 (школа, коридор)
431	530433	вул. Шкільна, 8, с. Пісочки, Лохвицький р-н, Полтавська обл., 37260 (сільський будинок культури, фойє)
432	530434	вул. Чупаки, 30, с. Нижня Будаківка, Лохвицький р-н, Полтавська обл., 37261 (сільський будинок культури, фойє)
433	530435	вул. Перемоги, 4, с. Васильки, Лохвицький р-н, Полтавська обл., 37243 (школа, спортивний зал)
434	530436	вул. Леніна, 10, с. Гаївщина, Лохвицький р-н, Полтавська обл., 37244 (Гаївщинське навчально-виховне об'єднання, актовий зал)
435	530437	вул. Шевченка, 25, с. Христанівка, Лохвицький р-н, Полтавська обл., 37243 (сільський клуб, фойє)
436	530438	вул. Жовтнева, 32, с. Вирішальне, Лохвицький р-н, Полтавська обл., 37263 (сільський будинок культури № 2, фойє)
437	530439	вул. Перемоги, 50, с. Вирішальне, Лохвицький р-н, Полтавська обл., 37263 (школа, коридор)
438	530440	вул. Дружби, 31, с. Вирішальне, Лохвицький р-н, Полтавська обл., 37263 (ФАБ, оглядова зала)
439	530441	вул. Шевченка, 51, с. Часниківка, Лохвицький р-н, Полтавська обл., 37265 (сільський будинок культури, приміщення для засідань)
440	530444	вул. Леніна, 14, с. Гиряві Ісківці, Лохвицький р-н, Полтавська обл., 37223 (сільський будинок культури, актовий зал)
441	530445	вул. Роменська, 11, с. Млини, Лохвицький р-н, Полтавська обл., 37201 (школа, приміщення для засідань)
442	530446	вул. Артополот, 23, с. Старий Хутір, Лохвицький р-н, Полтавська обл., 37224 (ФАБ, оглядова зала)
443	530447	вул. П. Кирпоноса, 2А, с. Ісківці, Лохвицький р-н, Полтавська обл., 37251 (школа, коридор)
444	530448	вул. Гора, 1А, с. Скоробагатки, Лохвицький р-н, Полтавська обл., 37253 (школа, коридор)
445	530449	вул. Попова, 52А, с. Яблунівка, Лохвицький р-н, Полтавська обл., 37252 (сільський клуб, актовий зал)
446	530450	вул. Шевченка, 29, с. Корсунівка, Лохвицький р-н, Полтавська обл., 37262 (будинок культури, актовий зал)
447	530451	вул. Приозерна, 20, с. Вовківське, Лохвицький р-н, Полтавська обл., 37262 (сільський клуб, актовий зал)
448	530452	вул. Центральна, 9, с. Луценки, Лохвицький р-н, Полтавська обл., 37210 (сільський будинок культури, фойє)
449	530453	вул. Центральна, 105, с. Лука, Лохвицький р-н, Полтавська обл., 37221 (будинок культури)
450	530454	вул. Центральна, 39, с. Лука, Лохвицький р-н, Полтавська обл., 37221 (сільська рада, актовий зал)
451	530455	вул. Привокзальна, 5, с. Юсківці, Лохвицький р-н, Полтавська обл., 37222 (сільський клуб, актовий зал)
452	530456	вул. Радянська, 48, с. Піски, Лохвицький р-н, Полтавська обл., 37233 (фойє)
453	530457	вул. Радянська, 50, с. Піски, Лохвицький р-н, Полтавська обл., 37233 (школа, коридор)
454	530458	вул. Шкільна, 5, с. Яремівщина, Лохвицький р-н, Полтавська обл., 37233 (школа-сад, коридор)
455	530459	вул. Перемоги, 3, с. Погарщина, Лохвицький р-н, Полтавська обл., 37230 (будинок культури, фойє)
456	530460	вул. 70-річчя Жовтня, 21, с. Риги, Лохвицький р-н, Полтавська обл., 37250 (комунальний навчально-виховний комплекс, спортивний зал)
457	530461	вул. Шляхова, 80, с. Свиридівка, Лохвицький р-н, Полтавська обл., 37213 (школа, коридор)
458	530462	вул. Соколовського, 24, с. Степуки, Лохвицький р-н, Полтавська обл., 37213 (сільський будинок культури, фойє)
459	530463	вул. Перемоги, 45, с. Яшники, Лохвицький р-н, Полтавська обл., 37214 (ТОВ «Райз Максимко», коридор)
460	530464	вул. Першотравнева, 2, с. Сенча, Лохвицький р-н, Полтавська обл., 37254 (сільський будинок культури, фойє)
461	530465	вул. Українська, 34, с. Сенча, Лохвицький р-н, Полтавська обл., 37254 (клуб-бібліотека, фойє)
462	530466	вул. Перемоги, 2, с. Сенча, Лохвицький р-н, Полтавська обл., 37254 (клуб, фойє)
463	530467	вул. Жовтнева, 2, с. Лучка, Лохвицький р-н, Полтавська обл., 37254 (клуб, фойє)
464	530468	вул. ім. Г. І. Андрусенка, 7, с. Токарі, Лохвицький р-н, Полтавська обл., 37231 (сільський будинок культури, фойє)
465	530469	вул. Кільцева, 31, с. Гамаліївка, Лохвицький р-н, Полтавська обл., 37232 (сільський клуб, актовий зал)
466	530470	вул. Тесленка, 49А, с. Харківці, Лохвицький р-н, Полтавська обл., 37207 (сільський будинок культури, фойє)
467	530471	вул. Молодіжна, 24А, с. Западінці, Лохвицький р-н, Полтавська обл., 37207 (сільський клуб, фойє)
468	530472	вул. Сердюка, 50, с. Яхники, Лохвицький р-н, Полтавська обл., 37212 (школа, коридор)
469	530473	вул. Жовтнева, 41А, с. Романиха, Лохвицький р-н, Полтавська обл., 37212 (школа-сад, спортивний зал)
Полтавська область – Відділ ведення ДРВ Лубенської РДА		
470	530474	вул. Харківська, 35, с. Засулля, Лубенський р-н, Полтавська обл., 37552 (філія «Лубенський райавтодор», актова зала)
471	530475	вул. Комсомольська, 78, с. Засулля, Лубенський р-н, Полтавська обл., 37552 (будинок культури, глядацький зал)
472	530476	вул. Миколенка, 3, с. Солониця, Лубенський р-н, Полтавська обл., 37550 (сільський клуб, фойє)
473	530477	вул. Молодіжна, 5, с. Войниха, Лубенський р-н, Полтавська обл., 37554 (школа, спортивна зала)
474	530478	вул. Леніна, 48, с. Тернівщина, Лубенський р-н, Полтавська обл., 37553 (сільський клуб, фойє)
475	530479	вул. П'ятикопа, 3, с. Піски, Лубенський р-н, Полтавська обл., 37551 (школа, фойє)
476	530480	вул. Шевченка, 19, с. Мацівці, Лубенський р-н, Полтавська обл., 37574 (школа, хол)
477	530481	вул. Радянська, 19, с. Шершнівка, Лубенський р-н, Полтавська обл., 37573 (школа, кл. 8)
478	530482	вул. Пушкіна, 28, с. Березівка, Лубенський р-н, Полтавська обл., 37563 (школа, спортивний зал) / вул. Шевченка, 6, с. Березівка, Лубенський р-н, Полтавська обл., 37563
479	530483	вул. Котовського, 16, с. Новооріхівка, Лубенський р-н, Полтавська обл., 37562 (школа, фойє)

480	530484	вул. Перемоги, 66, с. Ромодан, Лубенський р-н, Полтавська обл., 37564 (сільський клуб, вестибюль)
481	530485	вул. Агromістечко, 3А, с. Орiхівка, Лубенський р-н, Полтавська обл., 37560 (школа, актова зала)
482	530486	вул. Урожайна, 53, с. Стадня, Лубенський р-н, Полтавська обл., 37560 (будинок культури, фойє)
483	530487	вул. Ленiна, 16, с. Крем'янка, Лубенський р-н, Полтавська обл., 37560 (сільський клуб, глядацький зал)
484	530488	вул. Депутатська, 7, с. Матяшiвка, Лубенський р-н, Полтавська обл., 37561 (iдальня, зал)
485	530489	вул. Ленiна, 106, с. Березоточа, Лубенський р-н, Полтавська обл., 37535 (школа, iгрова кiмната)
486	530490	вул. Ленiна, 16А, с. Березоточа, Лубенський р-н, Полтавська обл., 37535 (дослiдна станцiя лiкарських рослин, зал вченоi ради)
487	530491	вул. Ленiна, 39, с. Вовчик, Лубенський р-н, Полтавська обл., 37533 (будинок культури, фойє)
488	530492	вул. Шевченка, 2А, с. Висачки, Лубенський р-н, Полтавська обл., 37534 (фельдшерсько-акушерський пункт, фойє)
489	530493	вул. Радянська, 2, с. Литвяки, Лубенський р-н, Полтавська обл., 37531 (школа, хол)
490	530494	пров. Гагарiна, 1А, с. Жовтневе, Лубенський р-н, Полтавська обл., 37532 (сільський клуб, фойє)
491	530495	вул. Шкiльна, 2, с. Снiтин, Лубенський р-н, Полтавська обл., 37530 (школа, актова зала)
492	530496	вул. Ленiна, 23, с. Хорошки, Лубенський р-н, Полтавська обл., 37512 (школа, каб. 2)
493	530497	вул. Радянська, 2А, с. Ломаки, Лубенський р-н, Полтавська обл., 37512 (сільський клуб, глядацький зал)
494	530498	вул. Кiрова, 1, с. Шеки, Лубенський р-н, Полтавська обл., 37513 (сільський клуб, глядацький зал)
495	530499	вул. Радянська, 1, с. Хитцi, Лубенський р-н, Полтавська обл., 37513 (будинок культури, глядацький зал)
496	530500	вул. Ленiна, 1А, с. Ждани, Лубенський р-н, Полтавська обл., 37510 (школа, хол)
497	530501	вул. Партизанська, 70, с. Окип, Лубенський р-н, Полтавська обл., 37511 (школа, хол)
498	530502	вул. Ленiна, 31, с. Тишки, Лубенський р-н, Полтавська обл., 37515 (будинок культури, фойє)
499	530503	вул. Радянська, 57, с. Крутий Берег, Лубенський р-н, Полтавська обл., 37515 (сільський клуб, фойє)
500	530504	вул. Ленiна, 109В, с. Мгар, Лубенський р-н, Полтавська обл., 37536 (сільський клуб, фойє № 1)
501	530505	вул. Дмитра Сiрика, 31Б, с. Луки, Лубенський р-н, Полтавська обл., 37536 (сільський клуб, фойє)
502	530506	вул. Радянська, 87, с. Вiльшанка, Лубенський р-н, Полтавська обл., 37501 (будинок культури, фойє)
503	530507	вул. Рубцова, 57, с. Калайдинцi, Лубенський р-н, Полтавська обл., 37525 (школа, хол) / вул. Рубцова, 34, с. Калайдинцi, Лубенський р-н, Полтавська обл., 37525
504	530508	вул. Шкiльна, 14, с. Клепачi, Лубенський р-н, Полтавська обл., 37526 (сільський клуб, фойє)
505	530509	вул. Центральна, 51, с. Хитцi, Лубенський р-н, Полтавська обл., 37526 (школа, каб. 1)
506	530510	вул. Шкiльна, 27, с. Халепцi, Лубенський р-н, Полтавська обл., 37525 (школа, каб. 1)
507	530511	вул. Щербаня, 23, с. Новаки, Лубенський р-н, Полтавська обл., 37542 (школа, хол)
508	530512	вул. Ленiна, 44, с. Тарандинцi, Лубенський р-н, Полтавська обл., 37540 (адмiнбудинок, актова зала)
509	530513	вул. Радянська, 1А, с. Губське, Лубенський р-н, Полтавська обл., 37541 (сільська бiблiотека, читальна зала)
510	530514	вул. Жовтнева, 26, с. Вили, Лубенський р-н, Полтавська обл., 37540 (фельдшерсько-акушерський пункт, к. 1)
511	530515	вул. Шевченка, 87, с. Бiвцi, Лубенський р-н, Полтавська обл., 37523 (дитячий садок, хол)
512	530516	вул. Радянська, 11, с. Єнкiвцi, Лубенський р-н, Полтавська обл., 37524 (сільський клуб, фойє)
513	530517	вул. Ленiна, 36, с. Духове, Лубенський р-н, Полтавська обл., 37520 (будинок культури, гримерна)
514	530518	вул. Павла Рака, 5, с. Карпилiвка, Лубенський р-н, Полтавська обл., 37521 (сільський клуб, глядацький зал)
515	530519	вул. Жовтнева, 50А, с. Гiнцi, Лубенський р-н, Полтавська обл., 37522 (магазин, зал)
516	530520	вул. Лесi Українки, 3, с. Остапiвка, Лубенський р-н, Полтавська обл., 37543 (будинок культури, гримерна)
517	530521	вул. Ленiна, 25А, с. Богодарiвка, Лубенський р-н, Полтавська обл., 37543 (сільський клуб, фойє)
518	530522	вул. Халявицького, 12, с. Вищий Булатець, Лубенський р-н, Полтавська обл., 37544 (школа, актова зала)
519	530523	вул. Садова, 1Б, с. Нижнiй Булатець, Лубенський р-н, Полтавська обл., 37545 (школа, хол)
520	530524	вул. Українська, 27, с. Чуднiвцi, Лубенський р-н, Полтавська обл., 37571 (сільський клуб, фойє)
521	530525	вул. Центральна, 64В, с. Iскiвцi, Лубенський р-н, Полтавська обл., 37572 (школа, хол)
522	530526	вул. Вербiвчанка, 52А, с. Пулинцi, Лубенський р-н, Полтавська обл., 37572 (сільський клуб, фойє № 1)
523	530527	вул. Ленiна, 55, с. Михнiвцi, Лубенський р-н, Полтавська обл., 37570 (будинок культури, фойє)
524	530528	вул. Шевченка, 40, с. П'ятигiрцi, Лубенський р-н, Полтавська обл., 37570 (сільський клуб, фойє)
525	530529	вул. Ленiна, 13, с. Олександрiвка, Лубенський р-н, Полтавська обл., 37570 (сільський клуб, фойє)
526	530530	вул. Дружби, 106, с. В'язiвок, Лубенський р-н, Полтавська обл., 37571 (сільський клуб, концертна зала)
527	530531	вул. Гагарiна, 4, с. Терни, Лубенський р-н, Полтавська обл., 37503 (сільський клуб, фойє)
Полтавська область – Вiддiл ведення ДРВ Машiвської РДА		
528	530532	вул. Ленiна, 109, смт Машiвка, Машiвський р-н, Полтавська обл., 39400 (будинок культури, великий танцювальний зал, 2-й поверх)
529	530533	вул. Ленiна, 109, смт Машiвка, Машiвський р-н, Полтавська обл., 39400 (будинок культури, зал для дискотек, 1-й поверх)
530	530534	вул. Нова, 17, с. Абрамiвка, Машiвський р-н, Полтавська обл., 39441 (школа, кл. 1А)
531	530535	вул. Ленiна, 11, с. Андрiївка, Машiвський р-н, Полтавська обл., 39442 (сільський будинок культури, фойє)
532	530536	вул. Лесi Українки, 17, с. Красногiрка, Машiвський р-н, Полтавська обл., 39442 (сільський клуб, глядацький зал)
533	530537	вул. Жовтнева, 40, с. Базилiвщина, Машiвський р-н, Полтавська обл., 39420 (будинок культури, глядацький зал)
534	530538	вул. Ленiна, 37, с. Дмитрiвка, Машiвський р-н, Полтавська обл., 39440 (будинок культури, малий зал)
535	530539	вул. Ленiна, 43, с. Калинiвка, Машiвський р-н, Полтавська обл., 39440 (сільський клуб, глядацький зал)

536	530540	вул. Леніна, 33А, с. Коновалівка, Машівський р-н, Полтавська обл., 39452 (сільська рада, зал для засідань)
537	530541	вул. Жовтнева, 2, с. Кошманівка, Машівський р-н, Полтавська обл., 39411 (будинок культури, фойє)
538	530542	вул. Чкалова, 20, с. Миронівка, Машівський р-н, Полтавська обл., 39411 (сільський клуб, глядацький зал)
539	530543	вул. Фрунзе, 141, с. Кустолово-Суходілка, Машівський р-н, Полтавська обл., 39433 (будинок культури, фойє)
540	530544	вул. Леніна, 14, с. Мала Нехвороща, Машівський р-н, Полтавська обл., 39451 (школа, їдальня)
541	530545	вул. Молодіжна, 30, с. Михайлівка, Машівський р-н, Полтавська обл., 39443 (будинок культури, глядацький зал)
542	530546	вул. Лип'янська, 35, с. Жирківка, Машівський р-н, Полтавська обл., 39443 (амбулаторія, зал для засідань)
543	530547	вул. Магістральна, 15, с. Любимівка, Машівський р-н, Полтавська обл., 39443 (школа, кл. 1А)
544	530548	вул. Спеціалістів, 4, с. Первомайське, Машівський р-н, Полтавська обл., 39443 (сільський клуб, фойє)
545	530549	вул. Жовтнева, 2, с. Новий Тагамлик, Машівський р-н, Полтавська обл., 39432 (школа, кабінет естетичного виховання)
546	530550	вул. Молодіжна, 1, с. Огуївка, Машівський р-н, Полтавська обл., 39432 (Полтавський обласний державний центр експертизи сортів рослин, зал для засідань)
547	530551	вул. Єретика, 61, с. Павлівка, Машівський р-н, Полтавська обл., 39450 (сільський будинок культури, глядацький зал)
548	530552	вул. Шевченка, 69, с. Ряське, Машівський р-н, Полтавська обл., 39453 (навчально-виховний комплекс, фойє) /вул. Шевченка, 62, с. Ряське, Машівський р-н, Полтавська обл., 39453
549	530553	вул. Жовтнева, 48, с. Сахнівщина, Машівський р-н, Полтавська обл., 39421 (сільський будинок культури, зал)
550	530554	вул. Леніна, 49, с. Селещина, Машівський р-н, Полтавська обл., 39430 (школа, спортивний зал)
551	530555	вул. Остапенка, 36, с. Селещина, Машівський р-н, Полтавська обл., 39430 (будинок культури, фойє)
552	530556	вул. Степова, 12, с. Селещина, Машівський р-н, Полтавська обл., 39431 (приймальня громадян в/ч А-0312, зал для прийому громадян)
553	530557	пров. Шкільний, 10, с. Старицьківка, Машівський р-н, Полтавська обл., 39410 (фельдшерсько-акушерський пункт, приміщення для засідань)
554	530558	вул. Сонячна, 1, с. Сонячне, Машівський р-н, Полтавська обл., 39410 (навчально-виховний комплекс, хол)
555	530559	вул. Лісна, 1, с. Кустолово-Суходілка, Машівський р-н, Полтавська обл., 39433 (Машівська виправна колонія управління Державної пенітенціарної служби України в Полтавській області № 9)
Полтавська область – Відділ ведення ДРВ Миргородської РДА		
556	530560	вул. Леніна, 26, с. Білики, Миргородський р-н, Полтавська обл., 37661 (школа, хол)
557	530561	вул. Р. Люксембург, 70, с. Велика Обухівка, Миргородський р-н, Полтавська обл., 37640 (будинок культури, хол)
558	530562	вул. Перемоги, 35, с. Великий Байрак, Миргородський р-н, Полтавська обл., 37644 (будинок культури, хол)
559	530563	вул. Перемоги, 45, с. Великі Сорочинці, Миргородський р-н, Полтавська обл., 37645 (школа, хол)
560	530564	вул. Гоголя, 26, с. Великі Сорочинці, Миргородський р-н, Полтавська обл., 37645 (будинок культури, хол)
561	530565	вул. Миру, 4, с. Вовнянка, Миргородський р-н, Полтавська обл., 37601 (сільський клуб, хол)
562	530566	вул. Полякова, 17, с. Гаркушинці, Миргородський р-н, Полтавська обл., 37670 (школа, спортивний зал)
563	530567	вул. Шкільна, 2А, с. Дібрівка, Миргородський р-н, Полтавська обл., 37622 (школа, спортивний зал)
564	530568	вул. Гурамішвілі, 2, с. Зубівка, Миргородський р-н, Полтавська обл., 37660 (навчально-виховний комплекс, хол)
565	530569	вул. Козака В., 29А, с. Руда, Миргородський р-н, Полтавська обл., 37660 (фельдшерсько-акушерський пункт, хол)
566	530570	вул. Леніна, 18, с. Зуївці, Миргородський р-н, Полтавська обл., 37630 (школа, хол)
567	530571	вул. Чапаєва, 42, с. Кибинці, Миргородський р-н, Полтавська обл., 37654 (школа, хол)
568	530572	вул. Жовтнева, 35, с. Ключниківка, Миргородський р-н, Полтавська обл., 37620 (школа, хол)
569	530573	вул. Ватутіна, 19, с. Гасенки, Миргородський р-н, Полтавська обл., 37621 (сільський клуб, зал)
570	530574	вул. Леніна, 103, смт Комишня, Миргородський р-н, Полтавська обл., 37613 (будинок культури, хол)
571	530575	вул. Леніна, 88, смт Комишня, Миргородський р-н, Полтавська обл., 37613 (школа, хол)
572	530576	вул. Шкільна, 1, с. Шульги, Миргородський р-н, Полтавська обл., 37615 (школа, хол)
573	530577	вул. Центральна, 1, с. Остапівка, Миргородський р-н, Полтавська обл., 37610 (сільський будинок культури, зал)
574	530578	вул. Центральна, 4А, с. Верхня Будаківка, Миргородський р-н, Полтавська обл., 37611 (сільський клуб, хол)
575	530579	вул. Шкільна, 36, с. Петрівці, Миргородський р-н, Полтавська обл., 37673 (школа, хол)
576	530580	вул. Садова, 6, с. Полив'яне, Миргородський р-н, Полтавська обл., 37663 (дошкільний навчальний заклад, спортивний зал)
577	530581	вул. Леніна, 96, с. Попівка, Миргородський р-н, Полтавська обл., 37633 (школа, хол)
578	530582	вул. Центральна, 30, с. Велика Грем'яча, Миргородський р-н, Полтавська обл., 37633 (сільський клуб, зал)
579	530583	вул. Шевченка, 5, смт Ромодан, Миргородський р-н, Полтавська обл., 37650 (школа, хол)
580	530584	вул. Леніна, 149, смт Ромодан, Миргородський р-н, Полтавська обл., 37650 (школа, хол)
581	530585	вул. Леніна, 9, с. Шарківщина, Миргородський р-н, Полтавська обл., 37652 (будинок культури, зал)
582	530586	вул. Леніна, 67, с. Савинці, Миргородський р-н, Полтавська обл., 37642 (школа, хол)
583	530587	вул. Шевченка, 26Б, с. Зелений Кут, Миргородський р-н, Полтавська обл., 37643 (сільський клуб, хол)
584	530588	вул. Гоголя, 13А, с. Олєфірівка, Миргородський р-н, Полтавська обл., 37641 (сільський клуб, хол)
585	530589	вул. 9 Травня, 6А, с. Семеренки, Миргородський р-н, Полтавська обл., 37641 (сільський клуб, хол)
586	530590	вул. Шевченка, 11, с. Слобідка, Миргородський р-н, Полтавська обл., 37674 (школа, хол)
587	530591	вул. Шевченка, 49, с. Мальці, Миргородський р-н, Полтавська обл., 37675 (школа, хол)
588	530592	вул. Молодіжна, 58, с. Солонці, Миргородський р-н, Полтавська обл., 37662 (школа, хол)
589	530593	вул. Лісова, 35, с. Мареничі, Миргородський р-н, Полтавська обл., 37663 (сільський клуб, хол)

590	530594	вул. Леніна, 51, с. Хомутець, Миргородський р-н, Полтавська обл., 37634 (будинок культури, хол)
591	530595	вул. Центральна, 12, с. Довгалівка, Миргородський р-н, Полтавська обл., 37634 (сільський клуб, зал)
592	530596	вул. Хомутецька, 48, с. Малі Сорочинці, Миргородський р-н, Полтавська обл., 37635 (сільський клуб, зал)
593	530597	вул. Лесі Українки, 22Б, с. Черевки, Миргородський р-н, Полтавська обл., 37631 (сільський клуб, зал)
594	530598	вул. Лесі Українки, 39А, с. Бакумівка, Миргородський р-н, Полтавська обл., 37632 (будинок культури, зал)
595	530599	вул. Леніна, 46, с. Черкащани, Миргородський р-н, Полтавська обл., 37612 (школа, хол)
596	530600	вул. Черкащанська, 15, с. Мокріївка, Миргородський р-н, Полтавська обл., 37612 (фельдшерсько-акушерський пункт, хол)
597	530601	вул. Леніна, 50А, с. Шахворостівка, Миргородський р-н, Полтавська обл., 37653 (будинок культури, хол)
598	530602	вул. Першотравнева, 9, с. Трудолюб, Миргородський р-н, Полтавська обл., 37653 (школа, хол)
599	530603	вул. Перемоги, 19, с. Ярмаки, Миргородський р-н, Полтавська обл., 37671 (будинок культури, хол)
600	530604	вул. Леніна, 23, с. Єрки, Миргородський р-н, Полтавська обл., 37672 (школа, хол)
Полтавська область – Відділ ведення ДРВ Новосанжарської РДА		
601	530605	пл. Перемоги, 2/2, смт Нові Санжари, Новосанжарський р-н, Полтавська обл., 39300 (центр культури та дозвілля, актовa зала)
602	530606	вул. Жовтнева, 25, смт Нові Санжари, Новосанжарський р-н, Полтавська обл., 39300 (бібліотека для дорослих, фойє)
603	530607	пров. Комунальний, 4, смт Нові Санжари, Новосанжарський р-н, Полтавська обл., 39300 (будинок дитячої творчості, фойє)
604	530608	вул. Жовтнева, 41, смт Нові Санжари, Новосанжарський р-н, Полтавська обл., 39300 (навчально-виховний комплекс, фойє)
605	530609	вул. Чкалова, 11, смт Нові Санжари, Новосанжарський р-н, Полтавська обл., 39300 (філія відкритого акціонерного товариства «Полтаваобленерго», актовa зала)
606	530610	вул. Трудова, 2, с. Богданівка, Новосанжарський р-н, Полтавська обл., 39341 (навчально-виховний комплекс, актовa зала)
607	530611	вул. лейтенанта Чередняка, 35, с. Варварівка, Новосанжарський р-н, Полтавська обл., 39341 (фельдшерсько-акушерський пункт, фойє)
608	530612	вул. Шевченка, 47Б, с. Великий Кобелячок, Новосанжарський р-н, Полтавська обл., 39331 (сільський будинок культури, актовa зала)
609	530613	вул. Лесі Українки, 2, с. Шовкопляси, Новосанжарський р-н, Полтавська обл., 39331 (школа, каб. 1)
610	530614	вул. Жовтнева, 2А, с. Великі Солонці, Новосанжарський р-н, Полтавська обл., 39342 (будинок культури, актовa зала)
611	530615	вул. Горбенка, 4, с. Пологи-Низ, Новосанжарський р-н, Полтавська обл., 39342 (фельдшерсько-акушерський пункт, фойє)
612	530616	пл. Миру, 3, с. Галущина Гребля, Новосанжарський р-н, Полтавська обл., 39344 (будинок культури, актовa зала)
613	530617	пров. Колгоспний, 4, с. Мушина Гребля, Новосанжарський р-н, Полтавська обл., 39344 (будинок культури, актовa зала)
614	530618	вул. Леніна, 2, с. Драбінівка, Новосанжарський р-н, Полтавська обл., 39351 (будинок культури, актовa зала)
615	530619	вул. ім. І. Н. Сидоренка, 21, с. Вовківка, Новосанжарський р-н, Полтавська обл., 39351 (будинок культури, актовa зала)
616	530620	вул. Польова, 8, с. Довга Пустош, Новосанжарський р-н, Полтавська обл., 39351 (будинок культури, актовa зала)
617	530621	вул. Шкільна, 6, с. Зачепилівка, Новосанжарський р-н, Полтавська обл., 39372 (будинок культури, актовa зала)
618	530622	пров. Шкільний, 6, с. Ключівка, Новосанжарський р-н, Полтавська обл., 39373 (школа, каб. 2)
619	530623	вул. Радянська, 5, с. Кунцеве, Новосанжарський р-н, Полтавська обл., 39314 (сільський клуб, актовa зала)
620	530624	вул. Леніна, 9, с. Крута Балка, Новосанжарський р-н, Полтавська обл., 39350 (сільська рада, зал засідань)
621	530625	вул. Чапаєва, 17, с. Вільний Степ, Новосанжарський р-н, Полтавська обл., 39350 (будинок культури, актовa зала)
622	530626	вул. Правди, 16, с. Дудкин Гай, Новосанжарський р-н, Полтавська обл., 39350 (сільський клуб, фойє)
623	530627	вул. Степана Деркача, 3, с. Кустолове, Новосанжарський р-н, Полтавська обл., 39340 (сільська рада, кабінет землевпорядника)
624	530628	вул. Садова, 16, с. Малі Солонці, Новосанжарський р-н, Полтавська обл., 39340 (будинок культури, актовa зала)
625	530629	вул. Жовтнева, 20, с. Лелюхівка, Новосанжарський р-н, Полтавська обл., 39363 (будинок культури, фойє)
626	530630	вул. Перемоги, 10А, с. Забрідки, Новосанжарський р-н, Полтавська обл., 39363 (бібліотека, фойє)
627	530631	вул. Леніна, 6, с. Лівенське, Новосанжарський р-н, Полтавська обл., 39360 (сільський будинок культури, актовa зала)
628	530632	вул. Леніна, 4, с. Малий Кобелячок, Новосанжарський р-н, Полтавська обл., 39333 (сільська рада, актовa зала)
629	530633	вул. Енгельса, 14, с. Мала Перещепина, Новосанжарський р-н, Полтавська обл., 39320 (школа, фойє)
630	530634	вул. Шкільна, 53А, с. Пристанційне, Новосанжарський р-н, Полтавська обл., 39320 (школа, фойє)
631	530635	вул. Локшина, 7, с. Маячка, Новосанжарський р-н, Полтавська обл., 39362 (сільський будинок культури, актовa зала)
632	530636	вул. Корчукова, 1, с. Нехвороща, Новосанжарський р-н, Полтавська обл., 39354 (будинок культури, актовa зала)
633	530637	вул. Леніна, 182А, с. Писарівка, Новосанжарський р-н, Полтавська обл., 39321 (будинок культури, фойє)
634	530638	вул. Жовтнева, 1А, с. Пологи, Новосанжарський р-н, Полтавська обл., 39320 (дитячий садок, актовa зала)
635	530639	вул. Жовтнева, 19, с. Полузір'я, Новосанжарський р-н, Полтавська обл., 39310 (сільський будинок культури, актовa зала)
636	530640	вул. Центральна, 61, с. Попове, Новосанжарський р-н, Полтавська обл., 39332 (приміщення будинку відпочинку та дозвілля, фойє)
637	530641	вул. Шкільна, 5, с. Руденківка, Новосанжарський р-н, Полтавська обл., 39323 (школа, фойє)
638	530642	вул. Балівська, 4А, с. Дубина, Новосанжарський р-н, Полтавська обл., 39323 (школа, фойє)
639	530643	вул. Центральна, 38А, с. Мар'янівка, Новосанжарський р-н, Полтавська обл., 39323 (будинок культури, фойє)
640	530644	вул. Перемоги, 36А, с. Соколова Балка, Новосанжарський р-н, Полтавська обл., 39352 (будинок культури, фойє)
641	530645	вул. Центральна, 8А, с. Андріївка, Новосанжарський р-н, Полтавська обл., 39352 (будинок культури, фойє)
642	530646	вул. Старосанжарська, 70, с. Старі Санжари, Новосанжарський р-н, Полтавська обл., 39313 (сільська рада, актовa зала)
643	530647	вул. Леніна, 10, с. Старі Санжари, Новосанжарський р-н, Полтавська обл., 39313 (будинок культури, каб. 2)
644	530648	вул. Леніна, 7/1, с. Стовбина Долина, Новосанжарський р-н, Полтавська обл., 39312 (сільська рада, актовa зала)
645	530649	вул. Леніна, 1/12, с. Судівка, Новосанжарський р-н, Полтавська обл., 39302 (сільська рада, актовa зала)

646	530650	вул. Жовтнева, 1, с. Супротивна Балка, Новосанжарський р-н, Полтавська обл., 39330 (сільський клуб, актова зала)
647	530651	вул. Центральна, 5, с. Пасічне, Новосанжарський р-н, Полтавська обл., 39330 (сільський клуб, актова зала)
648	530652	вул. Леніна, 41, с. Суха Маячка, Новосанжарський р-н, Полтавська обл., 39343 (будинок культури, фойє)
649	530653	вул. Шевченка, 3А, с. Шедієве, Новосанжарський р-н, Полтавська обл., 39361 (будинок культури, актова зала)
Полтавська область – Відділ ведення ДРВ Оржицької РДА		
650	530654	вул. Леніна, 16, смт Оржиця, Оржицький р-н, Полтавська обл., 37700 (школа, фойє)
651	530655	вул. Леніна, 75, смт Оржиця, Оржицький р-н, Полтавська обл., 37700 (районний будинок культури, фойє)
652	530656	вул. Пушкіна, 22, с. Маяківка, Оржицький р-н, Полтавська обл., 37715 (сільський клуб, фойє)
653	530657	вул. Гагаріна, 1, смт Новооржицьке, Оржицький р-н, Полтавська обл., 37714 (будинок культури, актова зала) / просп. Миру, 2, смт Новооржицьке, Оржицький р-н, Полтавська обл., 37714
654	530658	вул. Леніна, 12, с. Воронинці, Оржицький р-н, Полтавська обл., 37711 (будинок культури, фойє)
655	530659	вул. Жовтневої революції, 12, с. Денисівка, Оржицький р-н, Полтавська обл., 37732 (школа, фойє) / вул. Шкільна, 25, с. Денисівка, Оржицький р-н, Полтавська обл., 37732
656	530660	вул. Леніна, 158, с. Заріг, Оржицький р-н, Полтавська обл., 37740 (школа, фойє) / вул. Леніна, 157, с. Заріг, Оржицький р-н, Полтавська обл., 37740
657	530661	вул. Радянська, 15, с. Золотухи, Оржицький р-н, Полтавська обл., 37733 (приміщення сільської ради, фойє)
658	530662	вул. Котовського, 15А, с. Тарасенкове, Оржицький р-н, Полтавська обл., 37734 (будинок культури, фойє)
659	530663	вул. Леніна, 65, с. Круподеринці, Оржицький р-н, Полтавська обл., 37721 (будинок культури, фойє)
660	530664	вул. Крупської, 30, с. Куйбишеве, Оржицький р-н, Полтавська обл., 37712 (будинок культури, фойє)
661	530665	вул. Леніна, 3, с. Тимки, Оржицький р-н, Полтавська обл., 37725 (дитячий садок, актова зала)
662	530666	вул. Шкільна, 2, с. Хоружівка, Оржицький р-н, Полтавська обл., 37712 (будинок механізатора, актова зала)
663	530667	вул. Центральна, 6, с. Несено-Іржавець, Оржицький р-н, Полтавська обл., 37731 (школа, актова зала)
664	530668	вул. Центральна, 6, с. Іванівка, Оржицький р-н, Полтавська обл., 37712 (сільський клуб, актова зала)
665	530669	вул. Леніна, 32, с. Лазірки, Оржицький р-н, Полтавська обл., 37710 (гуртожиток ПТУ-46, фойє)
666	530670	вул. Кірова, 28, с. Лазірки, Оржицький р-н, Полтавська обл., 37710 (будинок культури, фойє)
667	530671	вул. Шкільна, 16, с. Лукім'я, Оржицький р-н, Полтавська обл., 37751 (школа, спортзал) / пров. Адміністративний, 8, с. Лукім'я, Оржицький р-н, Полтавська обл., 37751
668	530672	вул. Шевченка, 38, с. Нижній Іржавець, Оржицький р-н, Полтавська обл., 37751 (сільський клуб, актова зала)
669	530673	вул. Радянська, 1, с. Онішки, Оржицький р-н, Полтавська обл., 37706 (школа, фойє) / вул. Радянська, 25, с. Онішки, Оржицький р-н, Полтавська обл., 37706
670	530674	вул. Леніна, 50, с. Плехів, Оржицький р-н, Полтавська обл., 37752 (школа, спортзал)
671	530675	вул. Леніна, 42, с. Тарасівка, Оржицький р-н, Полтавська обл., 37700 (сільський клуб, фойє) / вул. Леніна, 51, с. Тарасівка, Оржицький р-н, Полтавська обл., 37700
672	530676	вул. Леніна, 78, с. Райозеро, Оржицький р-н, Полтавська обл., 37730 (школа, спортзал) / вул. Леніна, 282, с. Райозеро, Оржицький р-н, Полтавська обл., 37730
673	530677	вул. Бабака, 6Г, с. Савинці, Оржицький р-н, Полтавська обл., 37722 (будинок культури, фойє) / вул. Бабака, 6В, с. Савинці, Оржицький р-н, Полтавська обл., 37722
674	530678	вул. Радянська, 3, с. Сазонівка, Оржицький р-н, Полтавська обл., 37723 (приміщення сільської ради, кімната засідань)
675	530679	вул. Першотравнева, 24, с. Великоселецьке, Оржицький р-н, Полтавська обл., 37750 (школа, спортзал) / вул. Леніна, 1/2, с. Велико-селецьке, Оржицький р-н, Полтавська обл., 37750
676	530680	вул. Молодіжна, 1А, с. Старий Іржавець, Оржицький р-н, Полтавська обл., 37741 (приміщення сільської ради, кімната засідань)
677	530681	вул. Чкалова, 87, с. Чайківщина, Оржицький р-н, Полтавська обл., 37742 (будинок культури, фойє)
678	530682	вул. Леніна, 31, с. Чевельча, Оржицький р-н, Полтавська обл., 37724 (школа, фойє) / вул. Леніна, 49, с. Чевельча, Оржицький р-н, Полтавська обл., 37724
679	530683	вул. Центральна, 13, с. Черевки, Оржицький р-н, Полтавська обл., 37713 (приміщення сільської ради, кімната засідань)
680	530684	вул. Польова, 14, с. Хорошки, Оржицький р-н, Полтавська обл., 37713 (будинок культури, фойє)
681	530685	вул. Леніна, 17, с. Чутівка, Оржицький р-н, Полтавська обл., 37743 (будинок культури, фойє)
682	530686	вул. Леніна, 21, с. Новий Іржавець, Оржицький р-н, Полтавська обл., 37741 (сільський клуб, актова зала)
683	530687	вул. Жовтнева, 60В, с. Яблуневе, Оржицький р-н, Полтавська обл., 37720 (школа, фойє) / вул. Жовтнева, 60А, с. Яблуневе, Оржицький р-н, Полтавська обл., 37720
684	530688	вул. Нагірна, 14А, с. Пилюповичі, Оржицький р-н, Полтавська обл., 37720 (сільський клуб, актова зала)
Полтавська область - Відділ ведення ДРВ Пирятинської РДА		
685	530689	вул. Паркова, 1/1, с. Березова Рудка, Пирятинський р-н, Полтавська обл., 37040 (Березоворудський державний аграрний технікум, актова зала)
686	530690	вул. Кірова, 32, с. Крячківка, Пирятинський р-н, Полтавська обл., 37041 (сільський клуб, актова зала)
687	530691	вул. Леніна, 35, с. Вечірки, Пирятинський р-н, Полтавська обл., 37040 (школа, фойє)
688	530692	вул. Шевченка, 482, с. Білоцерківці, Пирятинський р-н, Полтавська обл., 37020 (сільський клуб, глядацька зала)
689	530693	вул. Гагаріна, 478, с. Яцини, Пирятинський р-н, Полтавська обл., 37021 (школа, спортивний зал) / вул. Гагаріна, 483, с. Яцини, Пирятинський р-н, Полтавська обл., 37021
690	530694	вул. Героїв Майдану, 100А, с. Велика Круча, Пирятинський р-н, Полтавська обл., 37052 (сільський клуб, глядацька зала)
691	530695	вул. Жовтнева, 66, с. Повстин, Пирятинський р-н, Полтавська обл., 37053 (сільський клуб, глядацька зала)
692	530696	вул. Жовтнева, 14, с. Вікторія, Пирятинський р-н, Полтавська обл., 37044 (школа, фойє)

693	530697	вул. Щорса, 18, с. Грабарівка, Пирятинський р-н, Полтавська обл., 37013 (школа, фойє)
694	530698	вул. Кірова, 13, с. Давидівка, Пирятинський р-н, Полтавська обл., 37010 (сільський будинок культури, глядацька зала)
695	530699	вул. Леніна, 19, с. Гурбинці, Пирятинський р-н, Полтавська обл., 37011 (дитячий садок, фойє)
696	530700	вул. Зої Космодем'янської, 19, с. Кроти, Пирятинський р-н, Полтавська обл., 37011 (сільський клуб, фойє)
697	530701	вул. Шевченка, 79Б, с. Нові Мартиновичі, Пирятинський р-н, Полтавська обл., 37012 (центр громади, актові зала)
698	530702	вул. Марка Наглого, 45, с. Дейманівка, Пирятинський р-н, Полтавська обл., 37050 (адміністративний будинок, актові зала)
699	530703	вул. Григорія Кисіля, 28, с. Прихідьки, Пирятинський р-н, Полтавська обл., 37051 (навчально-виховний комплекс, актові зала)
700	530704	вул. Леніна, 37, с. Каплинці, Пирятинський р-н, Полтавська обл., 37030 (сільський будинок культури, актові зала)
701	530705	вул. Радянська, 39, с. Усівка, Пирятинський р-н, Полтавська обл., 37031 (сільський клуб, актові зала)
702	530706	вул. Фрунзе, 22, с. Малютинці, Пирятинський р-н, Полтавська обл., 37043 (центр громади, актові зала)
703	530707	вул. Центральна, 1, с. Олександрівка, Пирятинський р-н, Полтавська обл., 37005 (школа, фойє)
704	530708	вул. Леніна, 56, с. Сасинівка, Пирятинський р-н, Полтавська обл., 37032 (школа, актові зала) / вул. Леніна, 8, с. Сасинівка, Пирятинський р-н, Полтавська обл., 37032
705	530709	вул. Леніна, 36, с. Кейбалівка, Пирятинський р-н, Полтавська обл., 37033 (навчально-виховний комплекс, актові зала)
706	530710	вул. Жовтнева, 116, с. Леляки, Пирятинський р-н, Полтавська обл., 37033 (сільський клуб, глядацька зала)
707	530711	вул. Перемоги, 16, с. Першотравневе, Пирятинський р-н, Полтавська обл., 37032 (фельдшерсько-акушерський пункт, вестибюль)
708	530712	вул. Леніна, 36, с. Смотрики, Пирятинський р-н, Полтавська обл., 37042 (школа, фойє) / вул. Леніна, 38А, с. Смотрики, Пирятинський р-н, Полтавська обл., 37042
709	530713	пл. Леніна, 72, с. Теплівка, Пирятинський р-н, Полтавська обл., 37045 (будинок культури, актовий зал)
710	530714	вул. Леніна, 100, с. Харківці, Пирятинський р-н, Полтавська обл., 37022 (сільський будинок культури, глядацька зала)
711	530715	вул. Леніна, 15, с. Вишневе, Пирятинський р-н, Полтавська обл., 37023 (школа, фойє)
712	530716	вул. Пушкіна, 33, м. Пирятин, Пирятинський р-н, Полтавська обл., 37000 (Будинок дитячої та юнацької творчості, глядацька зала)
713	530717	вул. Визволення, 2А, м. Пирятин, Пирятинський р-н, Полтавська обл., 37000 (ліцей, зала відпочинку)
714	530718	вул. Червоноармійська, 2А, м. Пирятин, Пирятинський р-н, Полтавська обл., 37000 (школа № 4, актові зала)
715	530719	вул. Пролетарська, 116, м. Пирятин, Пирятинський р-н, Полтавська обл., 37000 (школа № 1, фойє)
716	530720	вул. Червоноармійська, 100, м. Пирятин, Пирятинський р-н, Полтавська обл., 37000 (учбово-курсний комбінат, актові зала)
717	530721	вул. Червоноармійська, 163, м. Пирятин, Пирятинський р-н, Полтавська обл., 37000 (товариство з обмеженою відповідальністю «Пирятиннагроконсерв», хол)
718	530722	вул. Гагаріна, 84, м. Пирятин, Пирятинський р-н, Полтавська обл., 37000 (школа № 6, фойє)
719	530723	вул. Тімірязєва, 5, с. Калинів Міст, Пирятинський р-н, Полтавська обл., 37000 (школа, спортивний зал)
Полтавська область - Відділ ведення ДРВ Полтавської РДА		
720	530724	вул. Жовтнева, 5, с. Абазівка, Полтавський р-н, Полтавська обл., 38715 (Абазівська школа, вестибюль, коридор)
721	530725	вул. Леніна, 1А, с. Бричківка, Полтавський р-н, Полтавська обл., 38722 (Бричківська школа, вестибюль)
722	530726	вул. Кондратка, 45, с. Петрівка, Полтавський р-н, Полтавська обл., 38723 (медична амбулаторія, вестибюль)
723	530727	вул. Шкільна, 51, с. Валок, Полтавський р-н, Полтавська обл., 38711 (Валківська школа, спортзал) / вул. Жовтнева, 53, с. Валок, Полтавський р-н, Полтавська обл., 38711
724	530728	вул. Радянська, 22, с. Василівка, Полтавський р-н, Полтавська обл., 38743 (сільський клуб, зал)
725	530729	вул. Кірова, 4/1, с. Гожули, Полтавський р-н, Полтавська обл., 38713 (будинок культури, зал)
726	530730	вул. Біологічна, 9, с. Падалки, Полтавський р-н, Полтавська обл., 38713 (будинок культури, зал)
727	530731	вул. Карла Маркса, 13, с. Заворскло, Полтавський р-н, Полтавська обл., 38772 (будинок культури, зал)
728	530732	вул. Жовтнева, 74А, с. Головач, Полтавський р-н, Полтавська обл., 38774 (сільський клуб, зал)
729	530733	вул. Жовтнева, 3, с. Ватажкове, Полтавський р-н, Полтавська обл., 38772 (сільський клуб, зал)
730	530734	вул. Леніна, 50, с. Мінівка, Полтавський р-н, Полтавська обл., 38773 (сільський клуб, зал)
731	530735	вул. Воровського, 10А, с. Калашники, Полтавський р-н, Полтавська обл., 38753 (будинок культури, зал)
732	530736	вул. Леніна, 4, с. Кірове, Полтавський р-н, Полтавська обл., 38712 (будинок культури, зал)
733	530737	вул. Першотравнева, 20А, с. Ковалівка, Полтавський р-н, Полтавська обл., 38701 (сільський будинок культури, малий зал)
734	530738	вул. Магістральна, 1, с. Залізничне, Полтавський р-н, Полтавська обл., 38702 (ТОВ «Моторсервіс», столова)
735	530739	вул. Комсомольська, 17, с. Верхоли, Полтавський р-н, Полтавська обл., 38703 (сільський клуб, зал)
736	530740	вул. Основна, 1, с. Макухівка, Полтавський р-н, Полтавська обл., 38703 (сільський клуб, зал)
737	530741	вул. Леніна, 25, с. Кротенки, Полтавський р-н, Полтавська обл., 38721 (будинок культури, зал)
738	530742	вул. Куликівська, 34, с. Куликове, Полтавський р-н, Полтавська обл., 38742 (Куликівська школа, клас 3)
739	530743	вул. Радянська, 1, с. Мачухи, Полтавський р-н, Полтавська обл., 38754 (сільський будинок культури, фойє)
740	530744	вул. Лялі Убийвовк, 3, с. Мачухи, Полтавський р-н, Полтавська обл., 38754 (Мачухівський навчально-виховний комплекс, коридор з центрального входу)
741	530745	вул. Шевченка, 4, с. Микільське, Полтавський р-н, Полтавська обл., 38760 (сільська рада, зал урочистостей)
742	530746	вул. Театральна, 7, с. Зінці, Полтавський р-н, Полтавська обл., 38760 (будинок культури, танцювальна зала)
743	530747	вул. Чапаєва, 20А, с. Кашубівка, Полтавський р-н, Полтавська обл., 38763 (сільський клуб, танцювальна зала)
744	530748	вул. Леніна, 18, с. Кованьківка, Полтавський р-н, Полтавська обл., 38733 (фельдшерсько-акушерський пункт, кабінет 1)
745	530749	вул. 40 років Перемоги, 1, с. Божківське, Полтавський р-н, Полтавська обл., 38734 (Божківський НВК, спортивна зала)

746	530750	вул. Леніна, 10, с. Нестеренки, Полтавський р-н, Полтавська обл., 38731 (сільська рада, зал)
747	530751	вул. Леніна, 40, с. Мар'ївка, Полтавський р-н, Полтавська обл., 38731 (Мар'ївська школа, коридор центрального входу)
748	530752	вул. Жовтнева, 33, с. Новоселівка, Полтавський р-н, Полтавська обл., 38702 (будинок культури, зал)
749	530753	вул. Шевченка, 62, с. Крюкове, Полтавський р-н, Полтавська обл., 38734 (фельдшерсько-акушерський пункт, кабінет 1)
750	530754	вул. Леніна, 15, с. Рунівщина, Полтавський р-н, Полтавська обл., 38730 (будинок культури, зал)
751	530755	вул. Жовтнева, 18, с-ще Степне, Полтавський р-н, Полтавська обл., 38744 (кафе державного підприємства дослідне господарство «Степне», зал) / вул. Жовтнева, 24, с-ще Степне, Полтавський р-н, Полтавська обл., 38744
752	530756	вул. Радянська, 7А, с. Судіївка, Полтавський р-н, Полтавська обл., 38755 (будинок культури, зал) / вул. Радянська, 2А, с. Судіївка, Полтавський р-н, Полтавська обл., 38755
753	530757	вул. Леніна, 5, с. Супрунівка, Полтавський р-н, Полтавська обл., 38714 (Супрунівська школа, хол)
754	530758	вул. Леніна, 14, с. Супрунівка, Полтавський р-н, Полтавська обл., 38714 (будинок культури, малий зал)
755	530759	вул. Центральна, 18, с. Мильці, Полтавський р-н, Полтавська обл., 38714 (Мильчанська початкова школа, клас 1)
756	530760	вул. Жовтнева, 70, с. Івашки, Полтавський р-н, Полтавська обл., 38714 (сільський клуб, зал)
757	530761	вул. Центральна, 58, с. Тахтаулове, Полтавський р-н, Полтавська обл., 38720 (будинок культури, зал)
758	530762	вул. Центральна, 115, с. Тахтаулове, Полтавський р-н, Полтавська обл., 38720 (Тахтаулівський навчально-виховний комплекс, спортзал)
759	530763	вул. Шевченка, 7А, с. Терешки, Полтавський р-н, Полтавська обл., 38762 (сільська рада, обрядовий зал)
760	530764	вул. Лісова, 1А, с. Копили, Полтавський р-н, Полтавська обл., 38761 (державне підприємство «Полтавалісгосп», актовий зал)
761	530765	вул. Дзержинського, 4, с. В.Тростянець, Полтавський р-н, Полтавська обл., 38770 (будинок культури, актовий зал)
762	530766	вул. Радянська, 33, с. М. Тростянець, Полтавський р-н, Полтавська обл., 38770 (школа-садок, ігрова кімната)
763	530767	вул. Підгірна, 3, с. Пожарна Балка, Полтавський р-н, Полтавська обл., 38770 (фельдшерсько-акушерський пункт, кабінет прийомувхворих)
764	530768	вул. Першотравнева, 10, с. Черкасівка, Полтавський р-н, Полтавська обл., 38740 (будинок культури, кабінет завідувач)
765	530769	вул. Миру, 1А, с. Черноглазівка, Полтавський р-н, Полтавська обл., 38710 (сільська рада, зал засідань)
766	530770	вул. Перемоги, 10А, с. Щербані, Полтавський р-н, Полтавська обл., 38750 (сільський будинок культури, зал)
767	530771	вул. Центральна, 1, м. Полтава-8, 36008 (районний будинок культури, приміщення для засідань)
768	530772	вул. Кучеренка, 196, с. Н. Млини, Полтавський р-н, Полтавська обл., 38752 (Нижньомлинська школа, хол)
769	530773	вул. Нова, 1А, с. Гора, Полтавський р-н, Полтавська обл., 38752 (Нижньомлинська, хол їдальні)
770	530774	вул. Пушкіна, 16, с. Розсошенці, Полтавський р-н, Полтавська обл., 38751 (сільський будинок культури, зал)
771	530775	вул. Леніна, 1, с. Розсошенці, Полтавський р-н, Полтавська обл., 38751 (приміщення Східно-української геологорозвідувальної експедиції, зал)
772	530776	вул. Шкільна, 18, с. Розсошенці, Полтавський р-н, Полтавська обл., 38751 (Розсошенська гімназія, хол)
773	530777	с.Божківське, Полтавський р-н, Полтавська обл., 38734 Надержинщинська виправна колонія управління Державної пенітенціарної служби України в Полтавській області (№ 65)
774	530778	вул. Центральна, 5, с. Божківське, Полтавський р-н, Полтавська обл., 38734 (Божковська виправна колонія управління Державної пенітенціарної служби України в Полтавській області № 16)
775	530779	вул. Миру, 4, с. Божківське, п/в Крюкове, Полтавський р-н, Полтавська обл., 38734 (Крюковська виправна колонія управління Державної пенітенціарної служби України в Полтавській області № 29)
Полтавська область – Відділ ведення ДРВ Решетилівської РДА		
776	530780	вул. Леніна, 9, смт Решетилівка, Решетилівський р-н, Полтавська обл., 38400 (районний будинок культури, фойє)
777	530781	вул. Леніна, 37, смт Решетилівка, Решетилівський р-н, Полтавська обл., 38400 (Решетилівська гімназія, фойє)
778	530782	вул. Леніна, 61, смт Решетилівка, Решетилівський р-н, Полтавська обл., 38400 (Решетилівський художній лицей, фойє)
779	530783	вул. Чапаєва, 9, смт Решетилівка, Решетилівський р-н, Полтавська обл., 38400 (початкова школа, фойє)
780	530784	вул. Фрунзе, 85, смт Решетилівка, Решетилівський р-н, Полтавська обл., 38400 (Фрунзівський сільський клуб, фойє)
781	530785	вул. Тельмана, 10А, с. Шкурупіївка, Решетилівський р-н, Полтавська обл., 38400 (Шкурупіївський сільський клуб, фойє)
782	530786	вул. Новосанжарська, 10, смт Решетилівка, Решетилівський р-н, Полтавська обл., 38400 (Новоселівський сільський клуб, фойє)
783	530787	вул. Центральна, 26, с. Колотії, Решетилівський р-н, Полтавська обл., 38404 (Колотіївський сільський клуб, фойє)
784	530788	вул. Центральна, 55, с. Білоконі, Решетилівський р-н, Полтавська обл., 38400 (Білоконівський сільський клуб, танцювальний зал)
785	530789	вул. Перемоги, 117, с. Демидівка, Решетилівський р-н, Полтавська обл., 38440 (сільська рада, зал засідань)
786	530790	вул. Матросова, 14, с. Пустовари, Решетилівський р-н, Полтавська обл., 38440 (фельдшерський пункт, приймальня)
787	530791	вул. Свердлова, 8, с-ще Жовтневе, Решетилівський р-н, Полтавська обл., 38413 (сільська рада, зал засідань)
788	530792	вул. Мічуріна, 2А, с-ще Жовтневе, Решетилівський р-н, Полтавська обл., 38413 (сільська бібліотека, зал засідань)
789	530793	вул. Незалежності, 1, с. Шкурупії, Решетилівський р-н, Полтавська обл., 38414 (сільський клуб, зал)
790	530794	вул. Леніна, 3, с. Каленики, Решетилівський р-н, Полтавська обл., 38431 (сільська рада, зал засідань)
791	530795	вул. Жовтнева, 22, с. Хрещате, Решетилівський р-н, Полтавська обл., 38431 (сільський клуб, фойє)
792	530796	вул. 40-річчя Перемоги, 8Б, с. Кукобівка, Решетилівський р-н, Полтавська обл., 38415 (сільська рада, актова зала)
793	530797	вул. Миру, 1, с. Лобачі, Решетилівський р-н, Полтавська обл., 38420 (сільська рада, зал засідань)
794	530798	вул. Молодіжна, 31, с. Глибока Балка, Решетилівський р-н, Полтавська обл., 38425 (школа, фойє)
795	530799	вул. Решетилівська, 30, с. Лиман Перший, Решетилівський р-н, Полтавська обл., 38443 (сільська рада, зал засідань)
796	530800	вул. Жовтнева, 10, с. Лиман Другий, Решетилівський р-н, Полтавська обл., 38421 (сільська рада, зал засідань)
797	530801	вул. Берегова, 46, с. Братешки, Решетилівський р-н, Полтавська обл., 38422 (сільський клуб, фойє)
798	530802	вул. Центральна, 1, с. Малий Бакай, Решетилівський р-н, Полтавська обл., 38423 (адміністративний будинок, зал засідань)

799	530803	пров. Клубний, 2, с. Мушти, Решетилівський р-н, Полтавська обл., 38423 (фельдшерський пункт, приймальня)
800	530804	вул. Центральна, 7, с. М'якеньківка, Решетилівський р-н, Полтавська обл., 38433 (школа, хол) / вул. Центральна, 1, с. М'якеньківка, Решетилівський р-н, Полтавська обл., 38433
801	530805	пров. Шкільний, 3, с. Михнівка, Решетилівський р-н, Полтавська обл., 38434 (школа, хол)
802	530806	вул. Калініна, 50, с. Нова Михайлівка, Решетилівський р-н, Полтавська обл., 38411 (сільський клуб, зал)
803	530807	вул. Свердлова, 60А, с. Піщане, Решетилівський р-н, Полтавська обл., 38410 (сільський клуб, зал) / вул. Свердлова, 61, с. Піщане, Решетилівський р-н, Полтавська обл., 38410
804	530808	вул. Молодіжна, 19, с. Пащенки, Решетилівський р-н, Полтавська обл., 38451 (сільський будинок культури, фойє)
805	530809	вул. Миру, 2, с. Плоске, Решетилівський р-н, Полтавська обл., 38441 (сільська рада, зал засідань)
806	530810	вул. Шкільна, 26, с. Потічок, Решетилівський р-н, Полтавська обл., 38442 (школа, хол) / вул. Шевченка, 46, с. Потічок, Решетилівський р-н, Полтавська обл., 38442
807	530811	вул. Щорса, 4, с. Сухорабівка, Решетилівський р-н, Полтавська обл., 38432 (адміністративний будинок, зал засідань)
808	530812	вул. Кірова, 64, с. Федіївка, Решетилівський р-н, Полтавська обл., 38412 (сільська рада, зал засідань) / вул. Кірова, 43, с. Федіївка, Решетилівський р-н, Полтавська обл., 38412
809	530813	вул. Коваленка, 1А, с. Дружба, Решетилівський р-н, Полтавська обл., 38450 (магазин райспоживспілки, торговий зал)
810	530814	вул. Леніна, 1А, с. Шевченкове, Решетилівський р-н, Полтавська обл., 38450 (адміністративний будинок, зал для голосування)
811	530815	вул. Діброви, 44, с. Шамраївка, Решетилівський р-н, Полтавська обл., 38452 (школа, столова)
812	530816	вул. Леніна, 11А, с. Шилівка, Решетилівський р-н, Полтавська обл., 38430 (сільський клуб, фойє)
813	530817	вул. Шевченка, 53, с. Онищенки, Решетилівський р-н, Полтавська обл., 38430 (сільський клуб, фойє)
Полтавська область – Відділ ведення ДРВ Семенівської РДА		
814	530818	вул. Леніна, 59, с. Біляки, Семенівський р-н, Полтавська обл., 38253 (сільська рада, кімната засідань)
815	530819	вул. Леніна, 12, с. Богданівка, Семенівський р-н, Полтавська обл., 38241 (сільський будинок культури, зал 1)
816	530820	вул. Леніна, 42, с. Василівка, Семенівський р-н, Полтавська обл., 38254 (сільський клуб, гримерна)
817	530821	вул. Леніна, 88, с. Брусове, Семенівський р-н, Полтавська обл., 38255 (сільський будинок культури, гримерна)
818	530822	вул. Жовтнева, 118, с. Вереміївка, Семенівський р-н, Полтавська обл., 38251 (сільський будинок культури, фойє)
819	530823	вул. Мічуріна, 17А, с. Веселий Поділ, Семенівський р-н, Полтавська обл., 38250 (сільська рада, кімната засідань)
820	530824	вул. Перемоги, 37/1А, с. Паніванівка, Семенівський р-н, Полтавська обл., 38250 (сільський будинок культури, фойє)
821	530825	вул. Гагаріна, 21А, с. Горошине, Семенівський р-н, Полтавська обл., 38220 (сільський будинок культури, фойє)
822	530826	вул. Леніна, 52А, с. Старий Калкаїв, Семенівський р-н, Полтавська обл., 38220 (сільський клуб, фойє)
823	530827	вул. Кірова, 15А, с. Гаївка, Семенівський р-н, Полтавська обл., 38220 (сільський клуб, фойє)
824	530828	вул. Леніна, 11, с. Жовтневе, Семенівський р-н, Полтавська обл., 38240 (сільський клуб, фойє)
825	530829	вул. Свердлова, 3, с. Калинівка, Семенівський р-н, Полтавська обл., 38232 (сільський будинок культури, фойє)
826	530830	вул. Радянська, 33, с. Заїчинці, Семенівський р-н, Полтавська обл., 38252 (школа, фойє)
827	530831	вул. Радянська, 16В, с. Бакумівка, Семенівський р-н, Полтавська обл., 38252 (фельдшерсько-акушерський пункт, фойє)
828	530832	вул. Серьогіна, 2, с. Іванівка, Семенівський р-н, Полтавська обл., 38260 (школа, фойє) / вул. Леніна, 77, с. Іванівка, Семенівський р-н, Полтавська обл., 38260
829	530833	вул. Леніна, 45, с. Крива Руда, Семенівський р-н, Полтавська обл., 38262 (сільський будинок культури, фойє)
830	530834	вул. Леніна, 3, с. Великі Липняги, Семенівський р-н, Полтавська обл., 38242 (сільська рада, фойє)
831	530835	вул. Жовтнева, 34, с. Малі Липняги, Семенівський р-н, Полтавська обл., 38242 (школа, класна кімната)
832	530836	вул. Касяненка, 1, с. Наріжжя, Семенівський р-н, Полтавська обл., 38211 (сільська рада, кімната засідань)
833	530837	вул. Гагаріна, 68, с. Матвіївка, Семенівський р-н, Полтавська обл., 38215 (сільський клуб, зал)
834	530839	вул. Аеродромна, 2/4, с. Оболонь, Семенівський р-н, Полтавська обл., 38230 (школа, фойє)
835	530840	вул. Леніна, 40/43, с. Оболонь, Семенівський р-н, Полтавська обл., 38230 (школа, спортзал)
836	530841	вул. Дзержинського, 17Б, с. Тукали, Семенівський р-н, Полтавська обл., 38231 (сільська бібліотека, читальний зал)
837	530842	вул. Леніна, 35, с. Очеретувате, Семенівський р-н, Полтавська обл., 38231 (сільський будинок культури, зал)
838	530843	вул. Демченко, 4, с. Вільне, Семенівський р-н, Полтавська обл., 38217 (сільський клуб, зал)
839	530844	вул. Леніна, 23, с. Погребняки, Семенівський р-н, Полтавська обл., 38221 (школа, хол)
840	530845	вул. Червоноармійська, 26, с. Мирони, Семенівський р-н, Полтавська обл., 38222 (фельдшерсько-акушерський пункт, оглядовий кабінет)
841	530846	вул. Леніна, 27, с. Дем'янівка, Семенівський р-н, Полтавська обл., 38223 (ТОВ ім. Шевченка, кімната засідань)
842	530847	вул. Леніна, 40, с. Пузирі, Семенівський р-н, Полтавська обл., 38213 (сільський будинок культури, зал)
843	530848	вул. Перемоги, 1А, с. Бурбине, Семенівський р-н, Полтавська обл., 38213 (сільський клуб, зал)
844	530849	вул. Леніна, 48, с. Степанівка, Семенівський р-н, Полтавська обл., 38261 (ПП «Граніт-Агро», кімната засідань)
845	530850	вул. Кравченка, 67, с. Товсте, Семенівський р-н, Полтавська обл., 38233 (сільський будинок культури, фойє)
846	530851	вул. Братів Шестопап, 27, с. Греблі, Семенівський р-н, Полтавська обл., 38233 (фельдшерсько-акушерський пункт, оглядовий кабінет)
847	530852	вул. 70-річчя Жовтня, 1, с. Новоселиця, Семенівський р-н, Полтавська обл., 38234 (сільський клуб, зал)
848	530853	вул. Шевченка, 20, с. Устимівка, Семенівський р-н, Полтавська обл., 38271 (сільська рада, кімната засідань)
849	530854	вул. Жовтневої Революції, 6, с. Вербки, Семенівський р-н, Полтавська обл., 38272 (школа, фойє)
850	530855	вул. Леніна, 18, с. Герасимівка, Семенівський р-н, Полтавська обл., 38271 (сільський клуб, зал)
851	530856	вул. Шевченка, 2Б, с. Єгорівка, Семенівський р-н, Полтавська обл., 38216 (сільський клуб, зал)
852	530857	вул. Шевченка, 1Г, с. Чапаська, Семенівський р-н, Полтавська обл., 38216 (сільський клуб, зал)

853	530858	вул. Чкалова, 24, с. Худоліівка, Семенівський р-н, Полтавська обл., 38210 (сільська рада, кімната засідань)
854	530859	вул. Чапаєва, 47, смт Семенівка, Семенівський р-н, Полтавська обл., 38200 (районний будинок культури, фойє)
855	530860	вул. Жовтнева, 15, смт Семенівка, Семенівський р-н, Полтавська обл., 38200 (музична школа, актовий зал)
856	530861	вул. Ніколаєва, 2, смт Семенівка, Семенівський р-н, Полтавська обл., 38201 (клуб цукрозаводу, фойє)
857	530862	вул. Шевченка, 78, смт Семенівка, Семенівський р-н, Полтавська обл., 38200 (Семенівська центральна районна лікарня)
Полтавська область – Відділ ведення ДРВ Хорольської РДА		
858	530863	вул. Карла Маркса, 110/3, м. Хорол, Хорольський р-н, Полтавська обл., 37800 (школа № 1, їдальня)
859	530864	вул. Леніна, 33, м. Хорол, Хорольський р-н, Полтавська обл., 37800 (гімназія, хол)
860	530865	вул. Фрунзе, 70, м. Хорол, Хорольський р-н, Полтавська обл., 37800 (школа № 3, їдальня)
861	530866	вул. Молодіжна, 7А, м. Хорол, Хорольський р-н, Полтавська обл., 37800 (школа № 4, майстерня)
862	530867	вул. Леніна, 73, м. Хорол, Хорольський р-н, Полтавська обл., 37800 (агропромисловий коледж, хол)
863	530868	вул. Леніна, 38/1, м. Хорол, Хорольський р-н, Полтавська обл., 37800 (міжрегіональний центр, актовий зал)
864	530869	вул. Жовтнева, 55, м. Хорол, Хорольський р-н, Полтавська обл., 37800 (райсількомунгосп, кімната засідань)
865	530870	вул. Шевченка, 6, с. Андріївка, Хорольський р-н, Полтавська обл., 37850 (школа, хол)
866	530871	вул. Степова, 27, с. В'язівка, Хорольський р-н, Полтавська обл., 37851 (тракторна бригада, зал засідань)
867	530872	вул. Леніна, 35, с. Козубівка, Хорольський р-н, Полтавська обл., 37852 (будинок культури, зал)
868	530873	вул. Жовтнева, 46, с. Березняки, Хорольський р-н, Полтавська обл., 37811 (сільська рада, зал засідань)
869	530874	вул. Шевченка, 8, с. Вишняки, Хорольський р-н, Полтавська обл., 37860 (будинок культури, фойє)
870	530875	вул. Гагаріна, 10, с. Вербине, Хорольський р-н, Полтавська обл., 37863 (сільський клуб, зал)
871	530876	вул. Садова, 3, с. Демина Балка, Хорольський р-н, Полтавська обл., 37860 (фельдшерсько-акушерський пункт, приймальня)
872	530877	вул. Широка, 27, с. Костюки, Хорольський р-н, Полтавська обл., 37860 (сільський клуб, зал)
873	530878	вул. Шевченка, 63, с. Грушине, Хорольський р-н, Полтавська обл., 37841 (школа, клас світової літератури) / вул. Шевченка, 62, с. Грушине, Хорольський р-н, Полтавська обл., 37841
874	530879	вул. Перемоги, 8, с. Клепачі, Хорольський р-н, Полтавська обл., 37821 (сільська рада, зал засідань)
875	530880	вул. Гагаріна, 5В, с. Вергуни, Хорольський р-н, Полтавська обл., 37873 (будинок культури, зал)
876	530881	вул. Жовтнева, 68, с. Ковалі, Хорольський р-н, Полтавська обл., 37840 (сільська рада, зал засідань)
877	530882	вул. Боровиковського, 4, с. Мелюшки, Хорольський р-н, Полтавська обл., 37840 (школа, кл. 2)
878	530883	вул. Леніна, 76, с. Мусіївка, Хорольський р-н, Полтавська обл., 37830 (будинок культури, зал) / вул. Леніна, 2, с. Мусіївка, Хорольський р-н, Полтавська обл., 37830
879	530884	вул. Кірова, 13, с. Новачиха, Хорольський р-н, Полтавська обл., 37820 (будинок культури, зал) / вул. Кірова, 10, с. Новачиха, Хорольський р-н, Полтавська обл., 37820
880	530885	вул. Леніна, 1, с. Новоаврамівка, Хорольський р-н, Полтавська обл., 37842 (сільська рада, зал засідань)
881	530886	вул. Першотравнева, 55, с. Попівка, Хорольський р-н, Полтавська обл., 37843 (будинок культури, зал)
882	530887	вул. Нова, 3, с. Петраківка, Хорольський р-н, Полтавська обл., 37805 (навчально-виховний комплекс, фойє)
883	530888	вул. Гагаріна, 29/2, с. Куторжиха, Хорольський р-н, Полтавська обл., 37805 (бібліотека, фойє)
884	530889	вул. Комарова, 68, с. Хвоцівка, Хорольський р-н, Полтавська обл., 37874 (будинок культури, зал)
885	530890	вул. Вокзальна, 4, с. Петрівка, Хорольський р-н, Полтавська обл., 37853 (навчально-виховний комплекс, актовий зал)
886	530891	вул. Леніна, 43, с. Ђньки, Хорольський р-н, Полтавська обл., 37853 (сільський клуб, зал)
887	530892	вул. Леніна, 30А, с. Покровська Багачка, Хорольський р-н, Полтавська обл., 37812 (будинок культури, фойє)
888	530893	вул. Леніна, 14, с. Староаврамівка, Хорольський р-н, Полтавська обл., 37823 (фельдшерсько-акушерський пункт, приймальня)
889	530894	вул. Гагаріна, 18, с. Бутівці, Хорольський р-н, Полтавська обл., 37823 (сільський клуб, зал)
890	530895	вул. Радянська, 7, с. Стайки, Хорольський р-н, Полтавська обл., 37823 (сільський клуб, фойє)
891	530896	вул. Незалежності, 3, с. Улянівка, Хорольський р-н, Полтавська обл., 37823 (школа, зал)
892	530897	вул. Шевченка, 20, с. Пристань, Хорольський р-н, Полтавська обл., 37800 (сільський клуб, фойє)
893	530898	вул. Центральна, 37, с. Тарасівка, Хорольський р-н, Полтавська обл., 37810 (будинок культури, фойє)
894	530899	вул. Центральна, 34, с. Єрківці, Хорольський р-н, Полтавська обл., 37810 (сільський клуб, зал)
895	530900	вул. Ђршова, 48, с. Трубайці, Хорольський р-н, Полтавська обл., 37861 (будинок культури, зал)
896	530901	вул. Шевченка, 21, с. Бовбасівка, Хорольський р-н, Полтавська обл., 37861 (сільський клуб, зал)
897	530902	вул. Шевченка, 47, с. Хильківка, Хорольський р-н, Полтавська обл., 37831 (будинок культури, фойє)
898	530903	вул. Шевченка, 30, с. Шишаки, Хорольський р-н, Полтавська обл., 37822 (будинок культури, зал)
899	530904	вул. Першотравнева, 12, с. Павлівка, Хорольський р-н, Полтавська обл., 37822 (фельдшерсько-акушерський пункт, приймальня)
900	530905	вул. Центральна, 38, с. Штомпелівка, Хорольський р-н, Полтавська обл., 37832 (школа, хол)
901	530906	вул. Центральна, 15Б, с. Ковтуни, Хорольський р-н, Полтавська обл., 37832 (сільський клуб, зал)
902	530907	вул. Молодіжна, 10А, с. Наталівка, Хорольський р-н, Полтавська обл., 37832 (сільський клуб, зал)
903	530908	вул. Центральна, 126, с. Ялосовецьке, Хорольський р-н, Полтавська обл., 37862 (школа, зал)
904	530909	вул. 8 Березня, 14Г, с. Бригадирівка, Хорольський р-н, Полтавська обл., 37871 (сільський клуб, зал)
905	530910	вул. Гурова, 1, с. Кривці, Хорольський р-н, Полтавська обл., 37864 (тракторна бригада, зал засідань)
906	530911	вул. Молодіжна, 14А, с. Орликівщина, Хорольський р-н, Полтавська обл., 37863 (сільський клуб, зал)
907	530912	вул. Фрунзе, 141, с. Новоіванівка, Хорольський р-н, Полтавська обл., 37863 (школа, фойє)

Полтавська область – Відділ ведення ДРВ Чорнухинської РДА		
908	530913	вул. Мележика, 15, с. Білоусівка, Чорнухинський р-н, Полтавська обл., 37110 (сільська рада, кімната засідань)
909	530914	вул. Л. Українки, 1, с. Богодарівка, Чорнухинський р-н, Полтавська обл., 37111 (школа, хол)
910	530915	вул. Перелета, 1, с. Вороньки, Чорнухинський р-н, Полтавська обл., 37140 (школа, приміщення для засідань)
911	530916	вул. Перемоги, 8, с. Красне, Чорнухинський р-н, Полтавська обл., 37141 (сільський клуб, зал)
912	530917	вул. Тупікова, 25, с. Пізники, Чорнухинський р-н, Полтавська обл., 37141 (школа, приміщення для засідань)
913	530918	вул. Чорнухинська, 7, с. Гільці, Чорнухинський р-н, Полтавська обл., 37112 (сільський клуб, зал)
914	530919	вул. Центральна, 2, с. Галяве, Чорнухинський р-н, Полтавська обл., 37132 (школа, хол)
915	530920	пров. Шкільний, 1, с. Кізлівка, Чорнухинський р-н, Полтавська обл., 37130 (школа, хол)
916	530921	вул. Колядівка, 47, с. Ковалі, Чорнухинський р-н, Полтавська обл., 37131 (сільський клуб, зал)
917	530922	вул. Центральна, 112, с. Курінька, Чорнухинський р-н, Полтавська обл., 37124 (сільський клуб, зал)
918	530923	вул. Золота, 43, с. Луговики, Чорнухинський р-н, Полтавська обл., 37122 (сільська рада, кімната засідань)
919	530924	вул. Леніна, 15, с. Городище, Чорнухинський р-н, Полтавська обл., 37144 (школа, хол)
920	530925	вул. Охріменка, 72, с. Мелехи, Чорнухинський р-н, Полтавська обл., 37142 (навчально-виховний комплекс, спортзал)
921	530926	вул. Леніна, 8, с. Мокіївка, Чорнухинський р-н, Полтавська обл., 37120 (сільська школа, хол)
922	530927	вул. Підгірська, 21А, с. Постав-Мука, Чорнухинський р-н, Полтавська обл., 37133 (сільський клуб, зал)
923	530928	вул. Садова, 18А, с. Сухоносівка, Чорнухинський р-н, Полтавська обл., 37134 (сільський клуб, зал)
924	530929	вул. Сквороди, 58, с. Харсіки, Чорнухинський р-н, Полтавська обл., 37103 (школа, спортзал)
925	530930	вул. Галушки, 2, с. Хейлівщина, Чорнухинський р-н, Полтавська обл., 37113 (сільський клуб, кімната завклуба)
926	530931	вул. Леніна, 32, смт Чорнухи, Чорнухинський р-н, Полтавська обл., 37100 (центр культури і дозвілля, зал)
927	530932	вул. Леніна, 47, смт Чорнухи, Чорнухинський р-н, Полтавська обл., 37100 (школа, хол)
928	531277	вул. Косий Хутір, 47, с. Піски-Удайські, Чорнухинський р-н, Полтавська обл., 37120 (сільський клуб-філія, кабінет директора)
Полтавська область – Відділ ведення ДРВ Чутівської РДА		
929	530933	вул. Миру, 22, смт Артемівка, Чутівський р-н, Полтавська обл., 38813 (школа, фойє)
930	530934	вул. Артема, 36, смт Артемівка, Чутівський р-н, Полтавська обл., 38813 (будинок культури, зал)
931	530935	вул. Центральна, 5, с. Коханівка, Чутівський р-н, Полтавська обл., 38813 (дитячий садок «Чебурашка», к. 2)
932	530936	вул. Набережна, 9, смт Чутове, Чутівський р-н, Полтавська обл., 38800 (селищна рада, актовий зал)
933	530937	вул. Жовтнева, 33, смт Чутове, Чутівський р-н, Полтавська обл., 38800 (ПТУ № 55, фойє) / вул. Жовтнева, 33, смт Чутове, Чутівський р-н, Полтавська обл., 38800
934	530938	вул. Чкалова, 78А, смт Чутове, Чутівський р-н, Полтавська обл., 38800 (дошкільний навчальний заклад «Світанок», спортивний зал)
935	530939	вул. Жовтнева, 113, смт Чутове, Чутівський р-н, Полтавська обл., 38800 (районний будинок культури, фойє)
936	530940	вул. Чкалова, 70, с. Новофедорівка, Чутівський р-н, Полтавська обл., 38805 (школа, зал)
937	530941	вул. Шкільна, 1, с. Водяне, Чутівський р-н, Полтавська обл., 38804 (школа, зал)
938	530942	вул. Леніна, 31, с. Василівка, Чутівський р-н, Полтавська обл., 38850 (сільський будинок культури, глядацький зал)
939	530943	вул. Калініна, 4, с. Лозуватка, Чутівський р-н, Полтавська обл., 38861 (фельдшерсько-акушерський пункт, зал)
940	530944	вул. Калініна, 34А, с. Вільниця, Чутівський р-н, Полтавська обл., 38834 (сільська рада, обрядовий зал)
941	530945	вул. Ювілейна, 1, с. Вільхуватка, Чутівський р-н, Полтавська обл., 38852 (школа, спортивний зал)
942	530946	вул. Фрунзе, 6, с. Войнівка, Чутівський р-н, Полтавська обл., 38840 (будинок культури, фойє)
943	530947	пров. Шкільний, 7, с. Сторожове, Чутівський р-н, Полтавська обл., 38841 (сільський клуб, зал)
944	530948	вул. Жовтнева, 80, с. Грякове, Чутівський р-н, Полтавська обл., 38851 (школа, спортивний зал)
945	530949	вул. 40-річчя Перемоги, 80А, с. Смородщина, Чутівський р-н, Полтавська обл., 38843 (сільський будинок культури, хол)
946	530950	вул. Полтавська, 9, с. Зеленівка, Чутівський р-н, Полтавська обл., 38842 (сільський клуб, зал)
947	530951	вул. Леніна, 1Б, с. Іскрівка, Чутівський р-н, Полтавська обл., 38821 (школа, актовий зал)
948	530952	вул. Комінника, 46, с. Нова Кочубеївка, Чутівський р-н, Полтавська обл., 38830 (школа, фойє)
949	530953	вул. Кірова, 21, с. Скибівка, Чутівський р-н, Полтавська обл., 38811 (сільська рада, кабінет секретаря)
950	530954	вул. Миру, 7, с. Рябківка, Чутівський р-н, Полтавська обл., 38812 (сільський будинок культури, актовий зал)
951	530955	вул. Жовтнева, 7А, с. Таверівка, Чутівський р-н, Полтавська обл., 38806 (школа, актовий зал)
952	530956	вул. Шкільна, 1, с. Филенкове, Чутівський р-н, Полтавська обл., 38810 (сільська рада, зал засідань)
953	530957	вул. Радгоспна, 7, с. Чапаєве, Чутівський р-н, Полтавська обл., 38832 (школа, фойє)
954	530958	вул. Свердлова, 35, с. Черняківка, Чутівський р-н, Полтавська обл., 38820 (школа, фойє) / вул. Свердлова, 38, с. Черняківка, Чутівський р-н, Полтавська обл., 38820
955	530959	вул. Леніна, 9, с. Кочубеївка, Чутівський р-н, Полтавська обл., 38822 (школа, фойє)
Полтавська область – Відділ ведення ДРВ Шишацької РДА		
956	530960	вул. Партизанська, 7, с-ще Шишаки, Шишацький р-н, Полтавська обл., 38000 (районний будинок культури, фойє)
957	530962	вул. Комсомольська, 9, с-ще Шишаки, Шишацький р-н, Полтавська обл., 38000 (школа, фойє)
958	530964	вул. Валентина Коробки, 2, с. Хвоцове, Шишацький р-н, Полтавська обл., 38005 (сільський клуб, фойє)
959	530965	вул. Ставкова, 2, с. Товсте, Шишацький р-н, Полтавська обл., 38006 (будинок механізатора, фойє)
960	530966	вул. Молодіжна, 211, с. Баранівка, Шишацький р-н, Полтавська обл., 38021 (сільська рада, зал засідань)

961	530967	вул. Леніна, 29, с. Велика Бузова, Шишацький р-н, Полтавська обл., 38041 (школа, фойє)
962	530968	вул. Молодіжна, 15, с. Тищенки, Шишацький р-н, Полтавська обл., 38042 (контора агрофірми ім. Довженка, зал засідань)
963	530969	вул. Шевченка, 87, с. Великий Перевіз, Шишацький р-н, Полтавська обл., 38020 (школа, спортзал)
964	530970	вул. Гоголя, 1, с. Самари, Шишацький р-н, Полтавська обл., 38020 (будинок культури, фойє)
965	530971	вул. Центральна, 22, с. Воскобійники, Шишацький р-н, Полтавська обл., 38012 (будинок культури, фойє) / вул. Центральна, 12, с. Воскобійники, Шишацький р-н, Полтавська обл., 38012
966	530972	вул. Жовтнева, 6, с. Гоголеве, Шишацький р-н, Полтавська обл., 38040 (школа, спортзал) / вул. Жовтнева, 12, с. Гоголеве, Шишацький р-н, Полтавська обл., 38040
967	530973	вул. Центральна, 76, с. Жоржівка, Шишацький р-н, Полтавська обл., 38022 (школа, актовий зал) / вул. Центральна, 84, с. Жоржівка, Шишацький р-н, Полтавська обл., 38022
968	530974	вул. А.Семидідька, 3, с. Ковалівка, Шишацький р-н, Полтавська обл., 38010 (будинок культури, фойє)
969	530975	вул. Незалежності, 71, с. Ковердина Балка, Шишацький р-н, Полтавська обл., 38014 (будинок культури, фойє) / вул. Медова, 5, с. Ковердина Балка, Шишацький р-н, Полтавська обл., 38014
970	530976	вул. Новоселівка II, 12, с. Куйбишеве, Шишацький р-н, Полтавська обл., 38011 (школа, актовий зал)
971	530977	вул. Гагаріна, 16, с. Михайлики, Шишацький р-н, Полтавська обл., 38013 (школа, актовий зал)
972	530978	вул. Полтавська, 1, с. Пришиб, Шишацький р-н, Полтавська обл., 38023 (будинок культури, фойє) / вул. Полтавська, 8, с. Пришиб, Шишацький р-н, Полтавська обл., 38023
973	530979	вул. Дружби, 11, с. Сагайдак, Шишацький р-н, Полтавська обл., 38033 (школа, спортзал) / вул. Федоренка, 33, с. Сагайдак, Шишацький р-н, Полтавська обл., 38033
974	530980	вул. Шевченка, 64/1, с. Федунка, Шишацький р-н, Полтавська обл., 38032 (сільська рада, зал засідань)
975	530981	вул. Леніна, 48, с. Ярьєски, Шишацький р-н, Полтавська обл., 38030 (будинок культури, фойє)
976	530982	вул. Миру, 1, с. Ярьєски, Шишацький р-н, Полтавська обл., 38034 (школа, спортзал)
Полтавська область – Відділ ведення ДРВ Комсомольської міської ради		
977	530983	вул. Миру, 6, м. Комсомольськ, Полтавська обл., 39800 (технікум, фойє)
978	530984	вул. Космонавтів, 10, м. Комсомольськ, Полтавська обл., 39800 (Вище професійне гірниче училище, фойє)
979	530985	вул. Миру, 5, м. Комсомольськ, Полтавська обл., 39800 (школа № 1, фойє)
980	530986	вул. Миру, 16, м. Комсомольськ, Полтавська обл., 39800 (палац культури та творчості, фойє)
981	530987	вул. Миру, 16, м. Комсомольськ, Полтавська обл., 39800 (палац культури та творчості, фойє)
982	530988	вул. Добровольського, 30, м. Комсомольськ, Полтавська обл., 39800 (фізкультурно-оздоровчий комплекс, спортзала)
983	530989	вул. Добровольського, 65, м. Комсомольськ, Полтавська обл., 39800 (школа № 6, вестибюль, 1-й поверх)
984	530990	вул. Добровольського, 65, м. Комсомольськ, Полтавська обл., 39800 (школа № 6, вестибюль, 2-й поверх)
985	530991	вул. Миру, 24, м. Комсомольськ, Полтавська обл., 39800 (виконком Комсомольської міської ради, фойє великої зали)
986	530992	вул. Добровольського, 27, м. Комсомольськ, Полтавська обл., 39800 (гімназія ім. В. О. Нижниченка, фойє актової зали)
987	530993	вул. Добровольського, 27, м. Комсомольськ, Полтавська обл., 39800 (гімназія ім. В. О. Нижниченка, фойє)
988	530994	вул. Молодіжна, 25, м. Комсомольськ, Полтавська обл., 39800 (школа № 2, фойє)
989	530995	вул. Молодіжна, 25, м. Комсомольськ, Полтавська обл., 39800 (школа № 2, спортзала)
990	530996	вул. Строни, 25, м. Комсомольськ, Полтавська обл., 39800 (гуртожиток ВАТ «ПГЗК», кімната відпочинку)
991	530997	вул. Добровольського, 4, м. Комсомольськ, Полтавська обл., 39800 (спортивний комплекс «Динамо», спортзала)
992	530998	вул. Конституції, 20, м. Комсомольськ, Полтавська обл., 39800 (навчально-виховний комплекс ім. Л. І. Бугаєвської, вестибюль)
993	530999	вул. Конституції, 20, м. Комсомольськ, Полтавська обл., 39800 (школа № 4, вестибюль)
994	531000	вул. Молодіжна, 7, с. Дмитрівка, м. Комсомольськ, Полтавська обл., 39891 (Дмитрівська школа, фойє)
995	531274	вул. Миру, 22, м. Комсомольськ, Полтавська обл., 39800 (Центральна публічна бібліотека, фойє)
996	531275	вул. Леніна, 40, м. Комсомольськ, Полтавська обл., 39800 (Міська бібліотека для дітей, фойє)
997	531001	вул. Будівельників, 33, м. Комсомольськ, Полтавська обл., 39800 (Комсомольський виправний центр управління Державної пенітенціарної служби України в Полтавській області № 136)
Полтавська область - Відділ ведення ДРВ Лубенської міської ради		
998	531002	вул. Тернівська, 21, м. Лубни, Полтавська обл., 37500 (лісотехнічний коледж, мала актова зала)
999	531003	вул. Льва Толстого, 72, м. Лубни, Полтавська обл., 37500 (школа № 4, спортзал)
1000	531004	вул. Драгоманова, 33, м. Лубни, Полтавська обл., 37500 (автотранспортне підприємство № 15355, зала засідань)
1001	531005	вул. Генерала Ляскіна, 2, м. Лубни, Полтавська обл., 37500 (школа № 10, фойє)
1002	531006	вул. Ярослава Мудрого, 23/1, м. Лубни, Полтавська обл., 37500 (фінансово-економічний коледж, читальна зала)
1003	531007	вул. Радянська, 16, м. Лубни, Полтавська обл., 37500 (кінотеатр «Київська Русь», фойє)
1004	531008	вул. Монастирська, 3, м. Лубни, Полтавська обл., 37500 (професійний ліцей, спортзал)
1005	531009	вул. Радянська, 99, м. Лубни, Полтавська обл., 37500 (Лубенське комунальне підприємство фірма «Житло», фойє)
1006	531010	вул. Чкалова Валерія, 17, м. Лубни, Полтавська обл., 37500 («Лубнитеплоенерго», зала прийому громадян)
1007	531011	вул. Монастирська, 36, м. Лубни, Полтавська обл., 37500 (школа № 6, спортзал)
1008	531012	пров. Червоноармійської, 17, м. Лубни, Полтавська обл., 37500 (міський будинок культури, фойє)
1009	531013	вул. Радянська, 62/1, м. Лубни, Полтавська обл., 37500 (школа № 2, фойє)
1010	531014	вул. Метеорологічна, 39, м. Лубни, Полтавська обл., 37500 (міжгалузеве підприємство промислового залізничного транспорту, актова зала)

1011	531015	вул. Радянська, 167, м. Лубни, Полтавська обл., 37500 (ЗАТ Лубенський ремонтний завод, актовa зала)
1012	531016	вул. Радянська, 159, м. Лубни, Полтавська обл., 37500 (міський комітет товариства сприяння оборони України, фойє)
1013	531017	вул. Радянська, 104/1, м. Лубни, Полтавська обл., 37500 (школа № 8, актовий зал)
1014	531018	вул. Петра Слинська, 40, м. Лубни, Полтавська обл., 37500 (школа № 7, спортзал)
1015	531019	вул. Петра Слинська, 8/2, м. Лубни, Полтавська обл., 37500 (школа № 3, фойє)
1016	531020	вул. Гомона Антона, 15, м. Лубни, Полтавська обл., 37500 (районний будинок культури, фойє)
1017	531021	вул. Автомобільна, 4, м. Лубни, Полтавська обл., 37500 (навчально-виховний комплекс № 9, фойє)
Полтавська область – Відділ ведення ДРВ Миргородської міської ради		
1018	531022	вул. Козацька, 26/141, м. Миргород, Полтавська обл., 37600 (ПТУ № 44, актовa зала)
1019	531023	вул. Гоголя, 173/2, м. Миргород, Полтавська обл., 37600 (школа № 1, коридор)
1020	531024	вул. Личанська, 60/23, м. Миргород, Полтавська обл., 37600 (центр культури та дозвілля, актовa зала)
1021	531025	вул. Боровиковського, 66/1, м. Миргород, Полтавська обл., 37600 (центреколого-натуралістичної творчості учнівської молоді, актовa зала)
1022	531026	вул. Старосвітська, 52/15, м. Миргород, Полтавська обл., 37600 (спецшкола-інтернат, актовa зала)
1023	531027	вул. Івана Білика, 4, м. Миргород, Полтавська обл., 37600 (школа № 5, коридор)
1024	531028	вул. Перемоги, 11, м. Миргород, Полтавська обл., 37600 (школа № 9, їдальня)
1025	531029	вул. Багачанська, 51, м. Миргород, Полтавська обл., 37600 (школа № 7, їдальня)
1026	531030	вул. Багачанська, 51, м. Миргород, Полтавська обл., 37600 (школа № 7, коридор)
1027	531031	вул. Гоголя, 146, м. Миргород, Полтавська обл., 37600 (художньо-промисловий коледж, актовa зала)
1028	531032	вул. Гоголя, 112, м. Миргород, Полтавська обл., 37600 (ПрАТ ЛОЗ «Миргородкурорт», хол будинку культури)
1029	531033	вул. Київська, 1, м. Миргород, Полтавська обл., 37600 (міський будинок культури, актовa зала)
1030	531034	вул. Гоголя, 90, м. Миргород, Полтавська обл., 37600 (гімназія ім. Т. Г. Шевченка, їдальня)
1031	531035	вул. Перемоги, 11, м. Миргород, Полтавська обл., 37600 (школа № 9, хол)
1032	531036	вул. Сорочинська, 88/205, м. Миргород, Полтавська обл., 37600 (станція юних техніків, коридор)
1033	531037	вул. Гоголя, 10, м. Миргород, Полтавська обл., 37600 (школа № 3, актовa зала)
1034	531038	вул. Гоголя, 10, м. Миргород, Полтавська обл., 37600 (школа № 3, рекреація корпусу № 2)
1035	531039	вул. Шишацька, 82, м. Миргород, Полтавська обл., 37600 (ОКВП ВКГ «Миргородводоканал», актовa зала)
Полтавська область – Відділ ведення ДРВ Автозаводського району м. Кременчука		
1036	531040	вул. Першотравнева, 20, м. Кременчук, Полтавська обл., 39600 (Університет ім. М. Остроградського, корпус 1, хол)
1037	531041	вул. Карла Маркса, 8, м. Кременчук, Полтавська обл., 39600 (школа № 10, актовa зала)
1038	531042	вул. Першотравнева, 13, м. Кременчук, Полтавська обл., 39600 (ліцей № 4, хол)
1039	531043	вул. Миколи Залудяка, 5, м. Кременчук, Полтавська обл., 39600 (Дитячо-юнацька спортивна школа № 2, спортивний зал, 1-й поверх)
1040	531044	вул. Красіна, 3, м. Кременчук, Полтавська обл., 39605 (комітет товариства сприяння обороні України, каб. 4)
1041	531045	вул. Гоголя, 5, м. Кременчук, Полтавська обл., 39605 (Льотний коледж, фойє, 1-й поверх)
1042	531046	вул. 29 Вересня, 11/19, м. Кременчук, Полтавська обл., 39600 (виробничо-торговельна фірма «Кремтекс», хол)
1043	531047	вул. Шевченка, 66/2, м. Кременчук, Полтавська обл., 39617 (дитячий садок № 32, спортивна зала, 1-й поверх)
1044	531048	вул. 1905 року, 21, м. Кременчук, Полтавська обл., 39605 (Кременчуцький хлібокомбінат, червоний куток)
1045	531049	вул. Богдана Хмельницького, 66, м. Кременчук, Полтавська обл., 39603 (школа № 2, хол)
1046	531050	вул. Ревенка, 12, м. Кременчук, Полтавська обл., 39603 (рада мікрорайону с. Ревівки, хол)
1047	531051	вул. 40-річчя Жовтня, 60/1, м. Кременчук, Полтавська обл., 39602 (клуб першої міської лікарні, актовa зала)
1048	531052	тупик 7-й Хорольський, 1, м. Кременчук, Полтавська обл., 39603 (завод залізо-бетонних виробів № 2, їдальня)
1049	531053	вул. Горького, 48/75, м. Кременчук, Полтавська обл., 39617 (Кременчуцьке комунальне автотранспортне підприємство 1628, хол)
1050	531054	вул. Красіна, 103, м. Кременчук, Полтавська обл., 39617 (ліцей імені А. С. Макаренка, їдальня)
1051	531055	вул. Щорса, 66/13, м. Кременчук, Полтавська обл., 39601 (технічна бібліотека, зала мистецтв)
1052	531056	пров. Героїв Бреста, 61А, м. Кременчук, Полтавська обл., 39601 (дитячий садок № 57, спортивна зала)
1053	531057	пров. Героїв Бреста, 65, м. Кременчук, Полтавська обл., 39601 (гімназія № 5, хол)
1054	531058	вул. 60-річчя Жовтня, 21, м. Кременчук, Полтавська обл., 39601 (дитячий садок № 68, музична зала, 1-й поверх)
1055	531059	пров. Героїв Бреста, 46, м. Кременчук, Полтавська обл., 39601 (БАТ «Кременчукгаз», актовa зала, 3-й поверх)
1056	531060	вул. Московська, 14, м. Кременчук, Полтавська обл., 39631 (вище професійне училище № 7, спортивна зала)
1057	531061	вул. Московська, 4, м. Кременчук, Полтавська обл., 39631 (вище професійне училище № 7, корпус 2, спортивна зала)
1058	531062	пров. Олега Кошового, 5А, м. Кременчук, Полтавська обл., 39631 (школа № 28, спортивна зала)
1059	531063	пров. Олега Кошового, 3, м. Кременчук, Полтавська обл., 39631 (ліцей № 30, хол)
1060	531064	вул. 60-річчя Жовтня, 58/2, м. Кременчук, Полтавська обл., 39602 (палац культури «АвтоКраз», хол)
1061	531065	вул. 60-річчя Жовтня, 104, м. Кременчук, Полтавська обл., 39602 (школа № 27, хол)
1062	531066	вул. 60-річчя Жовтня, 77, м. Кременчук, Полтавська обл., 39623 (філія бібліотеки № 2, читальна зала)
1063	531067	вул. 60-річчя Жовтня, 79, м. Кременчук, Полтавська обл., 39623 (Кременчуцький інститут Дніпропетровського університету, ауд. 3104)
1064	531068	вул. Гвардійська, 16, м. Кременчук, Полтавська обл., 39623 (колегіум № 25, спортивна зала)

1065	531069	вул. Петровського, 114А, м. Кременчук, Полтавська обл., 39611 (навчально-виховний комплекс «Дніпряночка», музична зала)
1066	531070	вул. Петровського, 101, м. Кременчук, Полтавська обл., 39611 (філія № 8 ради мікрорайону, фойє)
1067	531071	пров. Героїв Бреста, 35А, м. Кременчук, Полтавська обл., 39601 (комунальне підприємство «Кременчукводоканал», актова зала)
1068	531072	вул. 60-річчя Жовтня, 36А, м. Кременчук, Полтавська обл., 39602 (гуртожиток Кременчуцького педагогічного училища, хол)
1069	531073	вул. 60-річчя Жовтня, 106, м. Кременчук, Полтавська обл., 39602 (Кременчуцький інститут Дніпропетровського університету, корпус 4, хол)
1070	531074	вул. Лізи Чайкіної, 35, м. Кременчук, Полтавська обл., 39623 (комунальне підприємство «Міськвітло», хол, 1-й поверх)
1071	531075	вул. Червона Гірка, 41, м. Кременчук, Полтавська обл., 39602 (Кременчуцький медичний коледж імені В. І. Литвиненка)
1072	531076	вул. Ватутіна, 25, м. Кременчук, Полтавська обл., 39602 (школа № 18, к. 7)
1073	531077	вул. Чкалова, 217, м. Кременчук, Полтавська обл., 39623 (спеціалізована школа-інтернат, хол)
1074	531078	вул. 60-річчя Жовтня, 128, м. Кременчук, Полтавська обл., 39623 (еколого-натуралістичний центр, актова зала)
1075	531079	просп. Полтавський, 13, м. Кременчук, Полтавська обл., 39627 (школа № 24, початкові класи, хол)
1076	531080	просп. Полтавський, 13, м. Кременчук, Полтавська обл., 39627 (школа № 24, кабінет історії)
1077	531081	пров. Гомельський, 22, м. Кременчук, Полтавська обл., 39627 (рада мікрорайону № 10, актова зала)
1078	531082	квартал 278, 22В, м. Кременчук, Полтавська обл., 39627 (приміщення ПП «Плахотнік Г. О.», 1-й поверх, хол) / пров. Гомельський, 22, м. Кременчук, Полтавська обл., 39627
1079	531083	просп. 50-річчя Жовтня, 80, м. Кременчук, Полтавська обл., 39622 (лікарня № 4, актова зала)
1080	531084	вул. Воїнів-інтернаціоналістів, 9, м. Кременчук, Полтавська обл., 39622 (дитячий садок № 80, музична зала)
1081	531085	квартал 287, 16, м. Кременчук, Полтавська обл., 39622 (спортивний комплекс КНУ ім. Остроградського, спортивна зала)
1082	531086	вул. Ернста Тельмана, 52, м. Кременчук, Полтавська обл., 39622 (школа № 12, спортивна зала)
1083	531087	вул. Маршала Жукова, 140, м. Кременчук, Полтавська обл., 39627 (навчально-виробничий комбінат, автомобільний клас)
1084	531088	вул. 60 років СРСР, 15, м. Кременчук, Полтавська обл., 39622 (дитячий садок № 50, музична зала)
1085	531089	вул. Героїв Сталінграда, 39А, м. Кременчук, Полтавська обл., 39622 (школа № 31, хол)
1086	531090	вул. Героїв Сталінграда, 39А, м. Кременчук, Полтавська обл., 39622 (школа № 31, вестибюль, 1-й поверх)
1087	531091	просп. 50-річчя Жовтня, 33, м. Кременчук, Полтавська обл., 39622 (палац культури «Нафтохімік», хол)
1088	531092	просп. 50-річчя Жовтня, 44, м. Кременчук, Полтавська обл., 39622 (ліцей нафтопереробної промисловості, їдальня)
1089	531093	просп. 50-річчя Жовтня, 44, м. Кременчук, Полтавська обл., 39622 (ліцей нафтопереробної промисловості, корпус 2, хол)
1090	531094	вул. Трохима Карнаухова, 14, м. Кременчук, Полтавська обл., 39610 (школа «Вибір» № 17, корпус 1, хол)
1091	531095	вул. Трохима Карнаухова, 14, м. Кременчук, Полтавська обл., 39610 (школа «Вибір» № 17, корпус 2, хол)
1092	531096	просп. 50-річчя Жовтня, 13, м. Кременчук, Полтавська обл., 39610 (дитяча бібліотека, кімната казок)
1093	531097	вул. Трохима Карнаухова, 6, м. Кременчук, Полтавська обл., 39610 (школа № 8, хол)
1094	531098	пров. Грозненський, 4, м. Кременчук, Полтавська обл., 39610 (школа № 26, спортивна зала)
1095	531099	вул. Павлова, 2, м. Кременчук, Полтавська обл., 39602 (Третя міська лікарня)
1096	531100	вул. 40-річчя Жовтня, 10/30, м. Кременчук, Полтавська обл., 39617 (Кременчуцька виховна колонія управління Державної пенітенціарної служби України в Полтавській області)
Полтавська область – Відділ ведення ДРВ Крюківської районної у м. Кременчуці ради		
1097	531101	вул. Шевченка, 19/3, м. Кременчук, Полтавська обл., 39600 (рада громадської самоорганізації населення мікрорайону № 3, зал засідань)
1098	531102	вул. Першотравнева, 53, м. Кременчук, Полтавська обл., 39600 (ліцей № 11, хол)
1099	531103	вул. Гагаріна, 14, м. Кременчук, Полтавська обл., 39600 (школа № 14, актовий зал)
1100	531104	пров. Свердлова, 2, м. Кременчук, Полтавська обл., 39600 (дитяча юнацька спортивна школа № 1, тренувальний зал)
1101	531105	вул. 60-річчя Жовтня, 4, м. Кременчук, Полтавська обл., 39600 (палац культури ПАТ «Кредмаш», хол)
1102	531106	вул. Пролетарська, 24/37, м. Кременчук, Полтавська обл., 39600 (ПВНЗ «Кременчуцький університет економіки, інформаційних технологій і управління», хол)
1103	531107	вул. Шевченка, 58/69, м. Кременчук, Полтавська обл., 39600 (школа № 19, хол)
1104	531108	вул. Чапаєва, 69А, м. Кременчук, Полтавська обл., 39600 (Кременчуцький міський центр позашкільної освіти, хол)
1105	531109	вул. Чкалова, 4, м. Кременчук, Полтавська обл., 39601 (професійно-технічне училище № 26, к. 3)
1106	531110	вул. Чкалова, 1А, м. Кременчук, Полтавська обл., 39601 (школа № 1, їдальня)
1107	531111	вул. Вокзальна, 2, м. Кременчук, Полтавська обл., 39600 (клуб локомотивного депо, актовий зал)
1108	531112	вул. 50-річчя СРСР, 23, м. Кременчук, Полтавська обл., 39630 (дитячий дошкільний заклад № 60, спортзал)
1109	531113	вул. 50-річчя СРСР, 37, м. Кременчук, Полтавська обл., 39630 (школа № 16, вестибюль)
1110	531114	вул. Леонова, 14, м. Кременчук, Полтавська обл., 39612 (технікум залізничного транспорту, гімнастичний зал)
1111	531115	вул. Леонова, 66, м. Кременчук, Полтавська обл., 39612 (Кременчуцька дистанція колії, зал засідань)
1112	531116	вул. Мічуріна, 28, м. Кременчук, Полтавська обл., 39618 (школа № 3, їдальня)
1113	531117	вул. Мічуріна, 87, м. Кременчук, Полтавська обл., 39618 (молодіжний центр, великий зал)
1114	531118	вул. Олександра Сербіченка, 7, м. Кременчук, Полтавська обл., 39621 (Кременчуцький коледж Кременчуцького національного університету, фойє)
1115	531119	вул. Івана Приходька, 38/5, м. Кременчук, Полтавська обл., 39621 (школа № 9, їдальня)
1116	531120	вул. Івана Приходька, 100, м. Кременчук, Полтавська обл., 39621 (палац культури ім. Котлова, дзеркальний зал)
1117	531121	вул. Макаренка, 105, м. Кременчук, Полтавська обл., 39621 (Свято-Успенська церква, актовий зал)
1118	531122	вул. Олександрівська, 18, м. Кременчук, Полтавська обл., 39621 (школа № 23, фойє)

1119	531123	вул. Остапа Вишні, 29/38, м. Кременчук, Полтавська обл., 39619 (допоміжна школа-інтернат, актовий зал)
1120	531124	вул. Пілотів, 41Б, м. Кременчук, Полтавська обл., 39619 (школа № 7, фойє)
1121	531125	вул. Крупської, 65, м. Кременчук, Полтавська обл., 39621 (Державне підприємство «УППДАЗТУ» Крюківське кар'єроуправління, актовий зал)
1122	531126	вул. Республіканська, 76, м. Кременчук, Полтавська обл., 39625 (школа № 29, спортзал)
1123	531127	вул. Республіканська, 63, м. Кременчук, Полтавська обл., 39625 (центр культури і дозвілля молоді, 1-й корпус, хол)
1124	531128	вул. Дем'яна Бедного, 32, м. Кременчук, Полтавська обл., 39625 (гімназія № 6, хол)
1125	531129	набережна Лейтенанта Дніпрова, 76, м. Кременчук, Полтавська обл., 39625 (комунальне госпрозрахункове житлово-експлуатаційне підприємство «Крюківське», хол)
1126	531130	вул. Генерала Манагарова, 9, м. Кременчук, Полтавська обл., 39625 (поліклініка 2-ї міської лікарні, хол)
1127	531131	вул. Республіканська, 81, м. Кременчук, Полтавська обл., 39625 (рада громадської самоорганізації населення мікрорайону № 13, актовий зал)
1128	531132	вул. Республіканська, 85, м. Кременчук, Полтавська обл., 39625 (професійно-технічне училище № 6, хол)
1129	531133	вул. Декабристів, 28, м. Кременчук, Полтавська обл., 39625 (гуртожиток сталеливарного заводу, хол)
1130	531134	вул. Космічна, 9, м. Кременчук, Полтавська обл., 39625 (центр культури і дозвілля молоді, 2-й корпус, актовий зал)
1131	531135	вул. Шкільна, 16, м. Кременчук, Полтавська обл., 39625 (школа № 22, хол)
1132	531136	проїзд Зональний, 1, м. Кременчук, Полтавська обл., 39600 (Кременчуцька виправна колонія управління Державної пенітенціарної служби України в Полтавській обл. № 69)
1133	531137	проїзд Зональний, 1, м. Кременчук, Полтавська обл., 39600 (Кременчуцька виправна колонія управління Державної пенітенціарної служби України в Полтавській обл. № 69)
Полтавська область – Відділ ведення ДРВ Київської районної у м. Полтаві ради		
1134	531138	вул. Сквороди, 18, м. Полтава, 36003 (Аграрно-економічний коледж Полтавської державної аграрної академії, фойє, 1-й поверх)
1135	531139	вул. Сквороди, 1/3, м. Полтава, 36000 (Полтавська державна аграрна академія, 1-й корп., хол)
1136	531140	вул. Коваля, 3, м. Полтава, 36000 (Полтавський університет економіки і торгівлі, хол, 2-й поверх)
1137	531141	майдан Незалежності, 5, м. Полтава, 36003 (Полтавський міський будинок культури, хол, 1-й поверх)
1138	531142	вул. Духова, 3/5, м. Полтава, 36000 (Полтавська дитячо-юнацька спортивна школа № 1, спортзала)
1139	531143	вул. Жовтнева, 64, м. Полтава, 36029 (Полтавська спеціалізована школа № 5, коридор, 1-й поверх)
1140	531144	вул. Пушкіна, 155, м. Полтава, 36038 (Дитячо-юнацька спортивна школа № 4, зала боксу)
1141	531145	вул. Жовтнева, 67, м. Полтава, 36014 (Обласний центр естетичного виховання учнівської молоді, приміщення для засідань)
1142	531146	вул. Шведська, 3, м. Полтава, 36000 (Полтавська гімназія № 9, вестибюль, коридор)
1143	531147	пл. Павленківська, 1, м. Полтава, 36029 (палац культури ВАТ «Полтавський турбомеханічний завод», коридор, 1-й поверх)
1144	531148	пров. Заячий, 1А, м. Полтава, 36014 (Державний навчальний заклад «Полтавський політехнічний ліцей», спортивна зала, 2-й поверх)
1145	531149	вул. Опитна, 4А, м. Полтава, 36000 (Полтавський міський центр дитячо-юнацьких клубів за місцем проживання, актова зала)
1146	531150	вул. Шведська Могила, 12, м. Полтава, 36000 (школа № 24, коридор)
1147	531151	вул. Медична, 1, м. Полтава, 36000 (Полтавська обласна клінічна психіатрична лікарня, хол)
1148	531152	вул. Кінноармійська, 39Б, м. Полтава, 36000 (Клуб селища Івонченці, читальна зала, 1 поверх)
1149	531153	вул. Зіньківська, 57, м. Полтава, 36009 (ВАТ «Полтавський автоагрегатний завод», центральна прохідна)
1150	531154	вул. Зіньківська, 51/2, м. Полтава, 36009 (ПрАТ «Полтаваріба», актова зала)
1151	531155	вул. Маршала Бірюзова, 26/1, м. Полтава, 36007 (Полтавський професійний ліцей сфери послуг, к. 8, 2-й поверх)
1152	531156	вул. Шевченка, 119, м. Полтава, 36038 (школа № 25, хол, 1-й поверх)
1153	531157	вул. Харчовиків, 6, м. Полтава, 36000 (КП «Полтавський м'ясокомбінат», хол актової зали)
1154	531158	вул. Маршала Бірюзова, 27, м. Полтава, 36007 (спортивний комплекс «Зеніт» ВАТ «Полтавамаш», спортивна зала)
1155	531159	вул. Пушкіна, 74, м. Полтава, 36014 (школа № 38, хол)
1156	531160	вул. Пушкіна, 74, м. Полтава, 36014 (школа № 38, хол)
1157	531161	вул. Пушкіна, 56, м. Полтава, 36000 (Полтавський технікум харчових технологій, вестибюль, 2-й поверх)
1158	531162	вул. Сінна, 30/80, м. Полтава, 36039 (спеціальна школа № 39, актова зала)
1159	531163	вул. Енгельса, 25, м. Полтава, 36039 (Полтавська обласна бібліотека для юнацтва ім.Олеся Гончара, хол)
1160	531164	вул. Горького, 56, м. Полтава, 36000 (школа № 18, коридор)
1161	531165	вул. Курчатова, 15, м. Полтава, 36034 (Полтавське вище професійне училище ім. А. О. Чепіги, фойє)
1162	531166	вул. Курчатова, 8/9, м. Полтава, 36000 (гімназія № 32, фойє)
1163	531167	вул. Маршала Бірюзова, 64, м. Полтава, 36000 (школа № 11, танцювальний клас)
1164	531168	вул. Маршала Бірюзова, 64А, м. Полтава, 36000 (професійно-технічне училище № 23, хол, 1-й поверх)
1165	531169	вул. Маршала Бірюзова, 64А, м. Полтава, 36000 (професійно-технічне училище № 23, спортивна зала)
1166	531170	вул. Петра Юрченка, 11/2, м. Полтава, 36000 (бібліотека-філія № 1, читальна зала)
1167	531171	вул. Курчатова, 16/12, м. Полтава, 36004 (Полтавська гімназія № 30, вестибюль першого поверху)
1168	531172	вул. Курчатова, 16/12, м. Полтава, 36034 (Полтавська гімназія № 30, фойє, 1-й поверх)
1169	531173	вул. Курчатова, 15, м. Полтава, 36034 (Полтавське вище професійне училище ім.А.О. Чепіги, фойє)
1170	531174	пров. Хорольський, 3, м. Полтава, 36000 (бібліотека-філія № 7, читальна зала)
1171	531175	вул. Маршала Бірюзова, 53, м. Полтава, 36019 (НАК «Надра України» ДП «Український геологічний науково-виробничий центр», фойє)

1172	531176	вул. Кучеренка, 1/16, м. Полтава, 36000 (школа № 13, хол)
1173	531177	вул. Маршала Бірюзова, 90/14, м. Полтава, 36000 (професійно-технічне училище № 4, вестибюль)
1174	531178	вул. Агітаційна, 2, м. Полтава, 36000 (школа № 36, спортивна зала)
1175	531276	вул. Маршала Бірюзова, 90/14, м. Полтава, 36000 (Професійно-технічне училище № 4, 1 поверх)
1176	531179	вул. Духова, 6, м. Полтава, 36029 (Полтавська 5-та міська клінічна лікарня)
1177	531180	вул. Медична, 1, м. Полтава, 36000 (Полтавська обласна клінічна психіатрична лікарня)
1178	531181	пров. Шевченка, 5, м. Полтава, 36000 (Полтавський обласний наркологічний диспансер)
1179	531182	вул. Зигіна, 3, м. Полтава, 36014 (Полтавський обласний психоневрологічний диспансер)
1180	531183	вул. Енгельса, 27А, м. Полтава, 36038 (Полтавська 1-а міська клінічна лікарня)
1181	531184	вул. Енгельса, 27В, м. Полтава, 36038 (Міський клінічний пологовий будинок м. Полтави)
1182	531185	вул. Артема, 64, м. Полтава, 36038 (Сектор медичного забезпечення УМВС України в Полтавській області)
1183	531186	вул. Енгельса, 12, м. Полтава, 36038 (Полтавський обласний клінічний шкірно-венерологічний диспансер)
1184	531187	вул. Покровська, 48А, м. Полтава, 36000 (Полтавський обласний клінічний протитуберкульозний диспансер)
Полтавська область – Відділ ведення ДРВ Ленінської районної у м. Полтаві ради		
1185	531188	вул. Пролетарська, 25, м. Полтава, 36020 (школа № 20, хол)
1186	531189	вул. Пролетарська, 10, м. Полтава, 36020 (школа № 2, хол)
1187	531190	вул. Леніна, 110, м. Полтава, 36022 (гуртожиток № 3, червоний куточок)
1188	531191	вул. Старий Поділ, 4, м. Полтава, 36045 («Полтаватрансбуд», адміністративне приміщення, спортзал)
1189	531192	вул. Богдана Хмельницького, 9, м. Полтава, 36022 (гуртожиток професійного ліцею, хол)
1190	531193	пров. Ломаний, 38А, м. Полтава, 36022 (територіальний центр, центральна зала)
1191	531194	вул. Нариманівська, 41, м. Полтава, 36026 (школа № 12, хол)
1192	531195	вул. Лисенка, 17, м. Полтава, 36017 (філіал школи № 12, кл. 2)
1193	531196	вул. Тунельна, 16, м. Полтава, 36018 (школа № 15, хол)
1194	531197	вул. Сакко, 19а, м. Полтава, 36030 (гімназія № 21, хол)
1195	531198	вул. Харківська, 18, м. Полтава, 36030 (селищний комітет, приміщення для засідань)
1196	531199	вул. Сортувальна, 5, м. Полтава, 36015 (приміщення загону воєнізованої охорони, приміщення для засідань) / вул. Сортувальна, 33, м. Полтава, 36015
1197	531200	вул. Низова, 8, м. Полтава, 36015 (школа № 22, хол)
1198	531201	вул. Площа Слави, 3, м. Полтава, 36030 (будинок науки і техніки, хол)
1199	531202	вул. Головка, 20, м. Полтава, 36004 (Полтавський міський центр позашкільної освіти Полтавської міської ради, службова кімната)
1200	531203	бульв. Богдана Хмельницького, 15, м. Полтава, 36004 (гімназія № 17, хол)
1201	531204	бульв. Богдана Хмельницького, 15, м. Полтава, 36004 (школа № 17, хол)
1202	531205	пров. Рибальський, 14, м. Полтава, 36004 (клуб «Юний Патріот», спортзал)
1203	531206	бульв. Богдана Хмельницького, 20, м. Полтава, 36004 (школа № 37, хол)
1204	531207	просп. Вавілова, 2, м. Полтава, 36004 (ліцей транспорту, хол)
1205	531208	вул. Леніна, 89, м. Полтава, 36022 (гуртожиток аграрного коледжу, хол)
1206	531209	вул. Іскрівська, 37, м. Полтава, 36015 (будинок культури, хол)
1207	531210	пл. Слави, 2, м. Полтава, 36000 Державний заклад «Відділкова клінічна лікарня станції Полтава» статутного територіально-галузевого об'єднання «Південна залізниця»
1208	531211	вул. Старокотелевська, 6, м. Полтава, 36015 (Полтавська виправна колонія управління Державної пенітенціарної служби України в Полтавській обл. № 64)
Полтавська область – Відділ ведення ДРВ Октябрської районної у м. Полтаві ради		
1209	531212	вул. Монастирська, 9А, м. Полтава, 36020 (Полтавська школа-інтернат № 1, хол)
1210	531213	вул. Жовтнева, 11, м. Полтава, 36020 (Музичне училище імені м. Лисенка, хол)
1211	531214	вул. Леніна, 9/17, м. Полтава, 36020 (Полтавський кооперативний технікум, хол)
1212	531215	вул. Пушкіна, 20/23, м. Полтава, 36011 (школа № 10 імені В.Г.Короленка, хол)
1213	531216	просп. Першотравневий, 10, м. Полтава, 36011 (Аграрний коледж управління і права Полтавської державної аграрної академії, хол)
1214	531217	просп. Першотравневий, 24, м. Полтава, 36011 (Полтавський національний технічний університет імені Ю. Кондратюка, їдальня)
1215	531218	вул. Остроградського, 2, м. Полтава, 36003 (Полтавський національний педагогічний університет імені В. Г. Короленка, хол)
1216	531219	вул. Жовтнева, 35, м. Полтава, 36014 (Полтавська школа мистецтв, актова зала)
1217	531220	вул. Пушкіна, 83А, м. Полтава, 36039 (Полтавський політехнічний коледж НТУ «Харківський політехнічний інститут, хол)
1218	531221	вул. Фрунзе, 60, м. Полтава, 36002 (школа № 27, спортивний зал)
1219	531222	вул. Фрунзе, 60, м. Полтава, 36002 (школа № 27, їдальня)
1220	531223	вул. Фрунзе, 49, м. Полтава, 36039 (Центр підвищення кваліфікації державних службовців, хол)
1221	531224	вул. Карла Лібкнехта, 66, м. Полтава, 36011 (школа № 8, хол)
1222	531225	вул. Шевченка, 19, м. Полтава, 36011 (школа № 4, хол)
1223	531226	вул. Фрунзе, 141, м. Полтава, 36008 (Міська бібліотека-філія № 4, читальна зала.)
1224	531227	вул. Навроцького, 7, м. Полтава, 36002 (гуртожиток Української медичної стоматологічної академії, кімната відпочинку)
1225	531228	вул. Гончарова, 17, м. Полтава, 36002 (КП «Полтавська міська шляхово-експлуатаційна дільниця», актова зала)

1226	531229	вул. Луценка, 44, м. Полтава, 36002 (гуртожиток Української медичної стоматологічної академії, спортивний зал)
1227	531230	вул. Фрунзе, 153, м. Полтава, 36008 (ВАТ «НДІ Емальхіммаш», хол)
1228	531231	вул. Кагамлика, 84, м. Полтава, 36002 (КАТП – 1628, актові зала)
1229	531232	вул. Фрунзе, 245, м. Полтава, 36008 (професійно-технічне училище № 17, хол) / вул. Харківське шосе, 4/15, м. Полтава, 36008
1230	531233	вул. Фрунзе, 245, м. Полтава, 36008 (професійно-технічне училище № 17, хол)
1231	531234	вул. Михайла Грушевського, 2А, м. Полтава, 36021 (Полтавський нафтовий геологорозвідувальний технікум, хол)
1232	531235	вул. Михайла Грушевського, 2А, м. Полтава, 36021 (Полтавський нафтовий геологорозвідувальний технікум, хол)
1233	531236	вул. Фрунзе, 100, м. Полтава, 36021 (Полтавський комерційний технікум, хол)
1234	531237	вул. Фрунзе, 122, м. Полтава, 36008 (школа № 23, спортивний зал)
1235	531238	вул. Калініна, 8, м. Полтава, 36021 (школа № 19, хол)
1236	531239	вул. Калініна, 8, м. Полтава, 36021 (школа № 19, хол)
1237	531240	бульв. Щепотьєва, 16, м. Полтава, 36023 (навчально-виховний комплекс № 16, хол)
1238	531241	бульв. Щепотьєва, 16, м. Полтава, 36023 (навчально-виховний комплекс № 16, хол)
1239	531242	вул. Станіславського, 6, м. Полтава, 36023 (Полтавська школа-інтернат для глухих дітей, хол)
1240	531243	вул. Красіна, 71А, м. Полтава, 36023 (ПАТ «Кристаліст», актові зала)
1241	531244	бульв. Маршала Конєва, 8, м. Полтава, 36023 (школа № 34, хол)
1242	531245	бульв. Маршала Конєва, 8, м. Полтава, 36023 (школа № 34, хол)
1243	531246	вул. Нікітченка, 2, м. Полтава, 36023 (Дитяче поліклінічне відділення № 2 дитячої міської клінічної лікарні, хол)
1244	531247	вул. Цюлковського, 47, м. Полтава, 36023 (центр по нарахуванню та здійсненню виплат, хол)
1245	531248	вул. Цюлковського, 53, м. Полтава, 36023 (гуртожиток КП «Комунальник», кімната відпочинку)
1246	531249	вул. Алмазна, 2А, м. Полтава, 36021 (приміщення Полтавської філії Європейського університету)
1247	531250	вул. Залізна, 17, м. Полтава, 36021 (міська поліклініка № 4, хол)
1248	531251	вул. Алмазна, 1, м. Полтава, 36021 (школа № 29, хол)
1249	531252	вул. Алмазна, 1, м. Полтава, 36021 (школа № 29, спортивний зал)
1250	531253	вул. Калініна, 18, м. Полтава, 36021 (школа № 26, хол)
1251	531254	вул. Калініна, 18, м. Полтава, 36021 (школа № 26, хол)
1252	531255	вул. Сільськогосподарська, 21, м. Полтава, 36008 (геріатричний пансіонат, актові зала)
1253	531256	вул. Калініна, 53, м. Полтава, 36040 (гімназія № 28, хол)
1254	531257	вул. Калініна, 53, м. Полтава, 36040 (гімназія № 28, спортивний зал)
1255	531258	пров. Гната Хоткевича, 9, м. Полтава, 36040 (навчальний заклад «ОР-АВНЕР», хол)
1256	531259	вул. Героїв Сталінграда, 20, м. Полтава, 36040 (гімназія № 33, спортивний зал)
1257	531260	вул. Героїв Сталінграда, 20, м. Полтава, 36040 (гімназія № 33, хол)
1258	531261	вул. Героїв Сталінграда, 30, м. Полтава, 36040 (ДЮСШ «Олімпійські надії», спортивний зал)
1259	531262	вул. Героїв Сталінграда, 5, м. Полтава, 36040 (навчально-виховний комплекс № 31, хол)
1260	531263	просп. Першотравневий, 22, м. Полтава, 36011 (Полтавська обласна клінічна інфекційна лікарня)
1261	531264	вул. Шевченка, 10, м. Полтава, 36011 (Обласна клінічна лікарня відновного лікування та діагностики з обласними центрами планування сім'ї та репродукції людини, медичної генетики)
1262	531265	вул. Володарського, 7А, м. Полтава, 36011 (Полтавський обласний клінічний онкологічний диспансер Полтавської обласної ради)
1263	531266	вул. Володарського, 5, м. Полтава, 36011 (Полтавський обласний клінічний госпіталь для інвалідів війни Полтавської обласної ради)
1264	531267	вул. Фрунзе, 101, м. Полтава, 36011 4-А (Міська клінічна лікарня м. Полтави)
1265	531268	вул. Макаренка, 1А, м. Полтава, 36039 (Полтавський обласний клінічний кардіологічний диспансер)
1266	531269	вул. Комсомольська, 58А, м. Полтава, 36015 (Полтавська центральна районна лікарня)
1267	531270	вул. Монастирська, 7А, м. Полтава, 36003 2-А (Міська клінічна лікарня м. Полтави)
1268	531271	вул. Шевченка, 34, м. Полтава, 36011 (Полтавська обласна дитяча клінічна лікарня)
1269	531272	вул. Шевченка, 23, м. Полтава, 36011 (Хірургічне відділення Полтавської обласної клінічної лікарні імені М. В. Скліфосовського)



Global Expertise. Local Solutions.
Sustainable Democracy